

**DE**



*Bedienungs- & Installationsanleitung*  
**Kühl-/Gefrierkombination**

**GB**



*Installation & Operating Instructions*  
**Fridge-Freezer**

**RESPEKTA**

**Mod. No.:**

> **KG176W-37**

> **KG176S-37**

> **KG176IX-37**

> **KG176BS-37**



# Inhalt

<b>1 : ALLGEMEINE INFORMATIONEN.....</b>	<b>de-3</b>
1.1    Lesen der Bedienungsanleitung .....	de-3
<b>2 : ALLGEMEINE SICHERHEITSVORSCHRIFTEN.....</b>	<b>de-7</b>
2.1    Wichtige Hinweise.....	de-7
2.2    Hinweise zum Umweltschutz .....	de-12
<b>3 : TECHNISCHE DATEN UND EIGENSCHAFTEN .....</b>	<b>de-13</b>
3.1    Technische Daten.....	de-13
3.2    Schaltplan .....	de-16
<b>4 : NUTZUNGSBESTIMMUNGEN .....</b>	<b>de-17</b>
4.1    Nützliche Ratschläge .....	de-17
4.2    Gebrauch des Kühlschranks.....	de-18
<b>5 : INSTALLATION .....</b>	<b>de-25</b>
5.1    Zubehörliste .....	de-25
5.2    Vorbereitende Arbeiten.....	de-25
5.3    Anweisungen für die Installation .....	de-25
5.4    Anschluss an das Stromnetz.....	de-30
<b>6 : WARTUNG .....</b>	<b>de-31</b>
6.1    Reinigung und Pflege.....	de-31
<b>7 : STÖRUNGSSUCHE.....</b>	<b>de-33</b>
7.1    Störungsbehebung.....	de-33



# 1 : ALLGEMEINE INFORMATIONEN

## 1.1 Lesen der Bedienungsanleitung

### 1.1.1 Allgemeines

Lieber Kunde, wir danken Ihnen für das uns geschenkte Vertrauen und für den Erwerb eines Gerätes aus unserem Sortiment.

Das Gerät wurde zum Kühlen von Lebensmitteln oder anderen verderblichen Produkten entwickelt. Wir bitten Sie, die vorliegende Bedienungsanleitung, die Ihnen die Funktionsweise Ihres Gerätes beschreibt, genau zu beachten.

Bei dem von Ihnen erworbenen Gerät handelt es sich um ein sowohl für den Haushalt als das Gewerbe konzipiertes Gerät.

**Für Schäden an Personen oder Gegenständen, die auf eine fehlerhafte oder unsachgemäße Installation des Gerätes zurückzuführen ist, übernimmt der Hersteller keinerlei Haftung.**

Der Hersteller behält sich das Recht vor, notwendige Änderungen an den verschiedenen Modellen vorzunehmen, um den aktuellen technischen Normen zu entsprechen.

Bei Reklamationen wenden Sie sich bitte an den Kundendienst Ihres Händlers.

### 1.1.2 Angaben zum Hersteller

Hersteller:	NEG-Novex Großhandelsgesellschaft für Elektro- und Haustechnik GmbH
Adresse:	Chenover Str. 5, 67117 Limburgerhof, Deutschland
Telefon/Fax:	00 49 6232 29850 0
E-Mail	info@neg-novex.de
WebSite	www.respekta.de

### 1.1.3 Kundendienst

Bei technischen Fragen zu Ihrem Gerät wenden Sie sich bitte an den Kundendienst Ihres Händlers.

Bevor Sie den Kundendienst anrufen, notieren Sie sich bitte:

- Modellnummer







## 1.1.4 Einleitung und Sicherheit

**Bevor Sie das Gerät installieren und/oder benutzen, lesen Sie bitte sorgfältig die Anweisungen in dieser Anleitung.**

So können Sie sich mit Ihrem neuen Gerät vertraut machen.

Bewahren Sie diese Unterlage griffbereit auf, damit Sie sie jederzeit nachschlagen und sie an eventuelle Nachbesitzer weitergeben können.

**Lesen Sie die Sicherheitsvorschriften in der Einleitung dieses Handbuchs und beachten Sie die im Text vorhandenen Sicherheitshinweise wie z. B.: „Achtung“, „Wichtiger Hinweis“ und „Gefahr“ im Text.**

	<p>Dieses Symbol bedeutet: <b>HINWEIS</b></p> <p>Dieses Symbol weist Sie auf nützliche Tipps hin und macht auf richtiges Vorgehen und Verhalten aufmerksam. Das Beachten der mit diesem Symbol versehenen Hinweise erspart Ihnen manches Problem.</p> <p>Das Symbol hat die Aufgabe, bestimmte Methoden oder Verfahren hervorzuheben, die für die korrekte Verwendung des Gerätes anzuwenden sind.</p>
	<p>Dieses Symbol bedeutet: <b>WICHTIGER HINWEIS</b></p> <p>Dieses Symbol hat die Aufgabe, einen Arbeitsschritt hervorzuheben, der mit besonderer Vorsicht auszuführen ist, um eine Beschädigung der Struktur des Gerätes oder dessen Bauteile zu verhindern.</p>
	<p>Dieses Symbol bedeutet: <b>ACHTUNG</b></p> <p>Dieses Symbol hat die Aufgabe, eine Sicherheitsinformation hervorzuheben. Aufmerksam lesen. Vergewissern Sie sich auch, dass Sie die Ursachen für mögliche gefährliche Unfälle genau verstanden haben.</p>
	<p>Dieses Symbol bedeutet: <b>GEFAHR</b></p> <p>Dieses Symbol soll Sie auf eine gefährliche Situation für Sie selbst und andere aufmerksam machen. Aufmerksam lesen. Vergewissern Sie sich auch, dass Sie die Ursachen für mögliche gefährliche oder auch tödliche Unfälle genau verstanden haben.</p>
	<p>Dieses Symbol bedeutet: <b>ENTSORGUNG</b></p> <p>Dieses Symbol auf dem Produkt oder auf der Verpackung weist darauf hin, dass dieses Produkt nicht als normaler Hausmüll behandelt werden darf, sondern über eine spezielle Sammelstelle für das Recycling von elektrischen und elektronischen Geräten entsorgt werden muss. Indem Sie helfen, dieses Produkt korrekt zu entsorgen, tragen Sie zum Schutz der Umwelt, Ihrer Gesundheit und des Wohlbefindens anderer bei. Unsachgemäße Entsorgung gefährdet die Umwelt und die Gesundheit. Weitere Informationen zum Recycling dieses Produkts erhalten Sie bei Ihren örtlichen Behörden, Entsorgungseinrichtungen oder dem Geschäft, in dem Sie das Produkt gekauft haben.</p>

## 1.1.5 Identifikation des Geräts



Abb. 1.1

Auf dem Typenschild sind folgende Daten angegeben:

- A - Hersteller
- B - Modell
- C - CE-Kennzeichnung
- D - Seriennummer
- E - Angaben zum Hersteller
- F - Beschreibung
- G - Kompressormodell

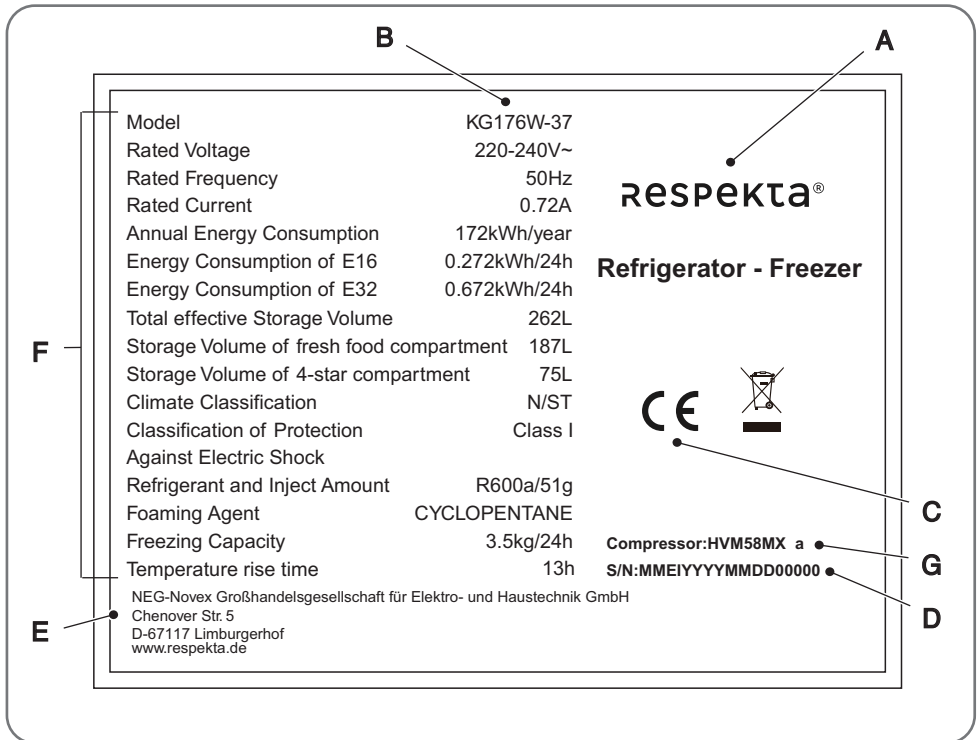

**HINWEIS:** Es wird empfohlen, die Daten und Seriennummern des Geräts zu notieren, um sie bei Bedarf schneller zur Hand zu haben.



**HINWEIS:** Für einen effizienten Kundendienst und Ersatzteilservice geben Sie bitte immer die auf diesem Schild aufgeführten Daten an.

### Platzierung des Typenschildes

Das Typenschild ist im unteren Bereich an der Innenseite des Haushaltsgeräts (hinter den Schubladen) angebracht.

## **EG-Konformitätserklärung**

Der Hersteller der hier beschriebenen Geräte, auf welche sich diese Erklärung bezieht, erklärt hiermit in alleiniger Verantwortung, dass diese die einschlägigen, grundlegenden Sicherheits-, Gesundheits- und Schutzanforderungen der hierzu bestehenden EG Richtlinien erfüllen, und dass die entsprechenden Prüfprotokolle, insbesondere die vom Hersteller oder seinem Bevollmächtigten ordnungsgemäß ausgestellte CE-Konformitätserklärung zur Einsichtnahme der zuständigen Behörden vorhanden sind und über den Geräteverkäufer angefordert werden können. Der Hersteller erklärt ebenso, dass die Bestandteile der/des in dieser Bedienungsanleitung beschriebenen Geräte(s), welche mit frischen Lebensmitteln in Kontakt kommen können, keine toxischen Substanzen enthalten.

## **1.1.6 Garantiebedingungen**

Der Hersteller übernimmt keine Haftung für Schäden, die durch den Käufer verursacht werden.











Dieses Gerät wurde nach modernsten Methoden hergestellt und geprüft. Unabhängig von der gesetzlichen 6-monatigen Gewährleistungspflicht des Verkäufers/Händlers leistet der Hersteller eine Garantie für fehlerfreies Material und fehlerfreie Produktion über einen Zeitraum von 24 Monaten ab Kaufdatum. Die Garantie erlischt bei Eingriffen durch den Käufer oder durch Dritte. Schäden, die durch unsachgemäße Behandlung oder Bedienung, durch falsches Aufstellen oder Aufbewahren, durch unsachgemäßen Anschluss sowie durch höhere Gewalt oder sonstige äußere Einflüsse entstehen, fallen nicht unter die Garantieleistung. Wir behalten uns vor, bei Reklamationen die defekten Teile auszubessern oder zu ersetzen, oder das Gerät umzutauschen. Nur wenn mit Nachbesserung(en) oder Umtausch des Gerätes die herstellereitig vorgesehene Nutzung endgültig nicht zu erreichen sein sollte, kann der Käufer innerhalb der Garantiefrist von sechs Monaten, gerechnet vom Tag des Kaufes, eine Minderung des Kaufpreises oder die Aufhebung des Kaufvertrages verlangen.







Schadensersatzansprüche, auch hinsichtlich Folgeschäden, soweit sie nicht auf Vorsatz oder grober Fahrlässigkeit beruhen, sind ausgeschlossen.

Der Gewährleistungsanspruch ist vom Käufer durch Vorlage der Kaufquittung nachzuweisen.













## 2 : ALLGEMEINE SICHERHEITSVORSCHRIFTEN









### 2.1 Wichtige Hinweise

	<b>GEFAHR:</b> Legen Sie keine brennbaren Produkte oder mit brennbaren Produkten getränkte Gegenstände auf oder in die Nähe des Geräts.
	<b>GEFAHR:</b> Sollten Sie Beschädigungen an der Oberfläche des Geräts feststellen, trennen Sie das Gerät sofort von der Stromversorgung, um einen Stromschlag zu vermeiden.
	<b>GEFAHR:</b> Keine Abänderungen am Gerät vornehmen. Wartungs- oder Reparaturarbeiten, bei denen die Schutzabdeckungen entfernt werden müssen, sind für alle Personen gefährlich, die keine qualifizierten Techniker sind. Versuchen Sie NIEMALS, dieses Gerät selbst zu reparieren, um das Risiko eines Stromschlags zu vermeiden.
	<b>GEFAHR:</b> Verbrennen Sie keine brennbaren Stoffe in der Nähe des Geräts, um einen möglichen Brand zu vermeiden. Bewahren Sie keine brennbaren oder explosiven Stoffe (wie z.B. Sprühdosen), säurehaltige oder alkalische Flüssigkeiten im Gerät auf.
	<b>GEFAHR:</b> Achten Sie darauf, dass der Kältemittelkreislauf nicht beschädigt wird, da er leicht entflammbar ist.
	<b>GEFAHR:</b> Es besteht Brandgefahr, wenn die Reinigung nicht gemäß den Anweisungen in diesem Handbuch durchgeführt wird.
	<b>ACHTUNG:</b> Vor Wartungs- und Reinigungsarbeiten muss das Gerät von der Stromversorgung getrennt werden.
	<b>ACHTUNG:</b> Legen Sie keine kohlenensäurehaltigen oder schäumende Getränke in das Gefrierfach, da sie platzen können. Stellen Sie keine Becher aus Glas, die nicht für niedrige Temperaturen ausgelegt sind, in den Gefrierschrank, da das Glas springen oder brechen kann, was zu Verletzungen führen kann.
	<b>ACHTUNG:</b> Essen Sie Eiswürfel oder Eis am Stiel nicht sofort, nachdem Sie sie aus dem Gefrierfach genommen haben, da sie Kälteverbrennungen verursachen können. Fassen Sie gefrorene Lebensmittel nicht mit nassen Händen an, sie können an den Händen kleben bleiben und Kälteverbrennungen verursachen.
	<b>ACHTUNG:</b> Vergewissern Sie sich vor der Durchführung jeglicher Anschlüsse, dass die Daten auf dem Typenschild des Geräts mit dem Stromnetz des Hauses, in dem er installiert werden soll, kompatibel sind, andernfalls ziehen Sie einen qualifizierten Techniker hinzu.
	<b>ACHTUNG:</b> Berühren Sie den Kompressor nicht, er kann während des Betriebs eine Temperatur von 80°C erreichen.

	<p><b>ACHTUNG:</b> Stecken Sie den Stecker erst nach erfolgtem Aufstellen des Geräts in die Steckdose. Stellen Sie sicher, dass der Gerätestecker nach der Aufstellen des Geräts noch zugänglich ist.</p>
	<p><b>ACHTUNG:</b> Stecken Sie den Stecker richtig (bis zum Anschlag) in die Steckdose, um Brandgefahr zu vermeiden.</p>
	<p><b>ACHTUNG:</b> Stellen Sie sicher, dass das Netzkabel nicht locker oder verdreht ist. Das Netzkabel dieses Geräts ist mit einem Stecker ausgestattet, der in Standard-Wandsteckdosen passt, um die Gefahr eines Stromschlags zu minimieren. Dieser Kühlschrank benötigt eine geerdete Standardsteckdose 220-240VAC 50Hz. Stellen Sie das Gerät nicht auf das Netzkabel und achten Sie darauf, nicht auf dasselbe zu treten. Das Kabel muss hinter dem Gerät befestigt werden und darf nicht frei liegen oder baumeln, um versehentliche Verletzungen zu vermeiden. Verwenden Sie keine Steckdosenleiste oder Verlängerungskabel. Wenn das Netzkabel zu kurz ist, lassen Sie von einem qualifizierten Techniker eine Steckdose in der Nähe des Geräts installieren. Die Verwendung eines Verlängerungskabels kann die Leistung des Geräts beeinträchtigen. Wenn die Steckdose locker ist, schließen Sie den Netzstecker Ihres Gerätes nicht an. Ziehen Sie nicht am Netzkabel, wenn Sie das Gerät von der Stromversorgung trennen wollen. Ziehen Sie immer den Netzstecker. Beschädigen Sie nicht den Netzstecker oder das Netzkabel. Wenden Sie sich an den autorisierten Kundendienst oder einen Fachtechniker, um das beschädigte Netzkabel auszutauschen.</p>
	<p><b>ACHTUNG:</b> Es ist unbedingt erforderlich, dass das Stromnetz über einen Erdungsanschluss von 10 A oder mehr verfügt. Schließen Sie das Gerät nicht an einen Transformator oder eine Steckdosenleiste an.</p>
	<p><b>ACHTUNG:</b> Im Falle eines Brandes muss der Stecker in Reichweite sein, damit er nach dem Aufstellen des Geräts leicht gezogen werden kann.</p>
	<p><b>ACHTUNG:</b> Dafür sorgen, dass Kinder unter 8 Jahren nicht in die Nähe des Gerätes kommen. Die Bedienung des Gerätes durch Kinder ist nur unter Aufsicht von Erwachsenen erlaubt, um sicherzustellen, dass sie das Gerät nicht unsachgemäß verwenden. Das Gerät kann von Kindern ab 8 Jahren verwendet werden, sofern sie beaufsichtigt werden oder Anweisungen zur sicheren Verwendung des Geräts erhalten haben und die damit verbundenen Gefahren verstehen. Reinigung und Wartung dürfen nicht von unbeaufsichtigten Kindern durchgeführt werden. Kinder dürfen nicht mit dem Gerät spielen und die Bedienelemente nicht betätigen. Achten Sie darauf, dass Kinder sich nicht an der Tür festhalten, um ein Herunterfallen des Geräts zu vermeiden. Halten Sie Kinder von den Gerätetüren fern, damit sie nicht eingeschlossen werden können. Achten Sie darauf, dass Kinder keinen Zugang zum Kompressorfach haben und die Metallteile auf der Rückseite des Geräts nicht berühren, um Verletzungen zu vermeiden. Bewahren Sie das Verpackungsmaterial außerhalb der Reichweite von Kindern auf.</p>

	<b>ACHTUNG:</b> Die Benutzung des Geräts durch Personen mit körperlichen, sensorischen oder geistigen Beeinträchtigungen ist nur unter Aufsicht der für ihre Sicherheit verantwortlichen Personen zulässig.
	<b>ACHTUNG:</b> Die Lüftungsöffnungen dürfen nicht abgedeckt oder verstopft werden.
	<b>ACHTUNG:</b> Entfernen Sie vor dem ersten Gebrauch alle Verpackungsmaterialien, Aufkleber und Schutzfolien (falls vorhanden).
	<b>ACHTUNG:</b> Vergewissern Sie sich vor der Reinigung des Geräts, das es ausgeschaltet ist.
	<b>ACHTUNG:</b> Kein beschädigtes Gerät verwenden.
	<b>ACHTUNG:</b> Bei Fehlfunktion des Geräts ist der Kundendienst zu benachrichtigen. Versuchen Sie auf keinen Fall, das Gerät selbst zu reparieren.
	<b>ACHTUNG:</b> Sprühen Sie kein Wasser auf das Gerät und waschen Sie es nicht, indem Sie es mit Wasser übergießen oder füllen, um die Isolierung nicht zu beeinträchtigen und die Gefahr eines Stromschlags zu vermeiden.
	<b>ACHTUNG:</b> Bedienen Sie das Gerät nicht mit nassen oder feuchten Händen oder wenn Sie mit Wasser in Berührung gekommen sind.
	<b>ACHTUNG:</b> Wenn das Gerät Regen, Schnee, Sonne oder Wind ausgesetzt wird, ist dies gefährlich für die elektrische Sicherheit.
	<b>ACHTUNG:</b> Überladen Sie den Kühlschrank nicht. Gegenstände, die sich im Kühlschrank befinden, können beim Öffnen der Tür herausfallen und Personen- oder Sachschäden verursachen. Ähnliche Probleme können auch auftreten, wenn Sie einen Gegenstand auf das Gerät stellen.
	<b>ACHTUNG:</b> Verwenden Sie keine anderen als die vom Hersteller empfohlenen mechanischen Vorrichtungen oder andere Mittel (Föhn/Ofen), um den Abtauvorgang zu beschleunigen. Verwenden Sie niemals Dampf oder Dampfreiniger, um den Kühlschrank zu reinigen oder abzutauen. Dampf, der mit den elektrischen Teilen des Kühlschranks in Berührung kommt, kann einen Kurzschluss oder Stromschlag verursachen.
	<b>ACHTUNG:</b> Behälter/Gefäße im Inneren des Geräts, die brennbare Gase oder Flüssigkeiten enthalten, können bei niedrigen Temperaturen auslaufen.
	<b>ACHTUNG:</b> Der Kältemittelkreislauf darf nicht beschädigt werden.

	<b>ACHTUNG:</b> Verwenden Sie in den Lebensmittelfächern des Kühlschranks keine elektrischen Geräte, es sei denn, sie werden vom Hersteller empfohlen.
	<b>ACHTUNG:</b> Achten Sie auf das Einfrieren. Berühren Sie die Oberfläche der Innenverkleidung der Fächer nicht, während das Gerät in Betrieb ist, insbesondere nicht mit nassen Händen, um die Gefahr von Erfrierungen zu vermeiden.
	<b>ACHTUNG:</b> Achten Sie darauf, dass Sie sich nicht mit der Hand oder einem anderen Körperteil in den beweglichen Teilen des Kühlschranks verfangen.
	<b>ACHTUNG:</b> Seien Sie aufgrund des Gewichts des Geräts besonders vorsichtig, wenn Sie es installieren oder bewegen. Tragen Sie immer Schutzhandschuhe und Sicherheitsschuhe.
	<b>WICHTIGER HINWEIS:</b> Die Installation des Geräts muss unter Beachtung der Herstellervorschriften und unter Einhaltung der örtlichen Vorschriften von einem Fachtechniker ausgeführt werden. Eine falsche Installation kann zum Erlöschen jeglicher Garantieansprüche führen.
	<b>WICHTIGER HINWEIS:</b> Überprüfen Sie nach der Entnahme des Geräts aus der Verpackung dessen Unversehrtheit. Wenn das Produkt beschädigt ist, verwenden Sie es nicht und wenden Sie sich an das RESPEKTA-Service-Netz.
	<b>WICHTIGER HINWEIS:</b> Lassen Sie die Gerätetür während des Betriebs nicht für längere Zeit geöffnet. Ein längeres Öffnen der Tür kann zu einem erheblichen Temperaturanstieg in den Gerätefächern führen, was die Qualität der Lebensmittel beeinträchtigt und den Energieverbrauch erhöht.
	<b>WICHTIGER HINWEIS:</b> Achten Sie darauf, dass Getränke mit hohem Alkoholgehalt fest verschlossen sind und aufrecht gelagert werden.
	<b>WICHTIGER HINWEIS:</b> Dieser Kühlschrank ist nicht als Einbaugerät geeignet.
	<b>WICHTIGER HINWEIS:</b> Dieser Kühlschrank funktioniert möglicherweise nicht ordnungsgemäß (mögliches Auftauen von Lebensmitteln), wenn er über einen längeren Zeitraum in einer Umgebung mit einer anderen als der für den optimalen Betrieb des Geräts vorgesehenen Temperatur aufgestellt wird. Der für das Gerät vorgesehene Temperaturbereich des Geräts ist auf dem Typenschild angegeben.
	<b>WICHTIGER HINWEIS:</b> Trennen Sie das Gerät vom Netz, bevor Wartungsarbeiten ausgeführt werden.
	<b>WICHTIGER HINWEIS:</b> Reinigen Sie das Gerät regelmäßig mit einem weichen, feuchten Tuch (wie in Abschnitt 6 Wartung beschrieben). Reinigen Sie das Gerät nicht mit Wasser- oder Dampfstrahl. Reinigen Sie die Oberfläche des Geräts nur mit pH-neutralen Reinigungsmitteln. Verwenden Sie keine Scheuerschwämme, Lösungsmittel oder Metallgegenstände.

	<b>WICHTIGER HINWEIS:</b> Es dürfen keine Veränderungen am Gerät vorgenommen werden. Zerlegen Sie das Gerät nicht selbst und setzen Sie es nicht selbst wieder zusammen, um es nicht zu beschädigen. Der Garantieanspruch würde verfallen.
	<b>WICHTIGER HINWEIS:</b> Wenn das Gerät längere Zeit nicht benutzt wird, ziehen Sie den Stecker aus der Steckdose und nehmen Sie die darin gelagerten Lebensmittel heraus.
	<b>WICHTIGER HINWEIS:</b> Wenn der Kühlschrank mit einer Tür mit Griff ausgestattet ist, vermeiden Sie es, das Gerät mittels des Griffes zu bewegen, um zu verhindern, dass dieser sich löst.
	<p><b>WICHTIGER HINWEIS:</b> Beachten Sie die folgenden Hinweise, um zu vermeiden, dass Lebensmittel verderben oder beschädigt werden:</p> <ul style="list-style-type: none"> <li>- Ein längeres Öffnen der Kühlschranktür kann zu einem erheblichen Temperaturanstieg in den Gerätefächern führen.</li> <li>- Reinigen Sie regelmäßig die Oberflächen, die mit den Lebensmitteln in Berührung kommen können, und die zugänglichen Abflüsse.</li> <li>- Bewahren Sie rohes Fleisch und rohen Fisch in geeigneten Behältern im Kühlschrank auf, damit sie nicht mit anderen Lebensmitteln in Berührung kommen oder auf diese tropfen.</li> <li>- Wenn der Kühlschrank längere Zeit leer gelassen wird, schalten Sie ihn aus, tauen Sie ihn ab, reinigen Sie ihn, trocknen Sie ihn und lassen Sie die Tür offen, um Schimmelbildung im Inneren des Geräts zu vermeiden.</li> </ul>
	<b>HINWEIS:</b> Bevor Sie die das Gerät installieren und/oder benutzen, lesen Sie bitte sorgfältig die Anweisungen und bewahren Sie dieses Handbuch für ein späteres Nachschlagen auf.
	<b>HINWEIS:</b> Beachten Sie die vom Hersteller empfohlenen Aufbewahrungszeiten für Lebensmittel. Beachten Sie die Anweisungen in dieser Anleitung.
	<p><b>HINWEIS:</b> Bei dem Gerät handelt es sich um ein sowohl für den Haushalt als das Gewerbe konzipiertes Gerät.</p> <p>Das Gerät ist geeignet für:</p> <ul style="list-style-type: none"> <li>- Küchen, Geschäfte, Büros und andere Arbeitsumgebungen.</li> <li>- Hotels, Bed &amp; Breakfasts und andere Wohnumgebungen.</li> </ul>
	<b>HINWEIS:</b> Dieses Gerät entspricht den Normen für die elektromagnetische Sicherheit.
	<b>HINWEIS:</b> Zur Inanspruchnahme der Garantie ist der Garantieschein und die Kaufquittung vorzulegen. Andernfalls wird die Garantie nicht geleistet.



## 2.2 Hinweise zum Umweltschutz

### 2.2.1 Verpackung

Das Verpackungsmaterial ist zu 100 % wiederverwertbar. Beachten Sie bei der Entsorgung die örtlichen Vorschriften.



**WICHTIGER HINWEIS:** Das Verpackungsmaterial (Plastikbeutel, Teile aus Polystyrol usw.) stellt eine Gefahrenquelle für Kinder dar. Bewahren Sie das Verpackungsmaterial deshalb außerhalb der Reichweite von Kindern auf.

### 2.2.2 Entsorgung



**WICHTIGER HINWEIS:** Entsorgen Sie das Gerät gemäß den gesetzlichen Bestimmungen bei der dafür vorgesehenen Entsorgungsstelle. Vor der Entsorgung muss das Gerät durch Abschneiden des Stromkabels unbrauchbar gemacht werden.



**WICHTIGER HINWEIS:** Das Kältemittel und das für den Kühlschrank verwendete Cyclopentan-Treibmittel sind brennbar. Wenn der Kühlschrank verschrottet wird, muss er daher von jeder Feuerquelle ferngehalten und von einem zugelassenen Recyclingunternehmen entsorgt werden, um Umwelt- oder andere Schäden zu vermeiden.



**WICHTIGER HINWEIS:** Entfernen Sie vor dem Verschrotten des Geräts die Türen und Dichtungen, damit Kinder nicht im Gerät eingeschlossen werden können.

## 3 : TECHNISCHE DATEN UND EIGENSCHAFTEN

### 3.1 Technische Daten

#### 3.1.1 Modelle KG176W-37, KG176S-37, KG176IX-37, KG176BS-37



Abb. 3.1



**HINWEIS:** Das gekaufte Modell kann eine andere Farbe haben als abgebildet.

<b>Modelle Nr.</b>		<b>KG176W-37, KG176S-37, KG176IX-37, KG176BS-37</b>
<b>Identifikation des Produkts / der Marke</b>	NEG	Respekta
Produktfamilie (Kühlschrank, Vollraumkühlschrank, Gefrierschrank, Weinkühler, Getränkekühler)		Kühlschrank
Produkttyp (Kombigerät, Doppeltür, Eintürig, Tischgerät, Side-by-Side) - freistehend - eingebaut - Unterbau		Freistehender zweitüriger Kühlschrank
Energieeffizienzklasse (EEK)	(A-G)	D
Energieeffizienzindex (EEI)	%	80

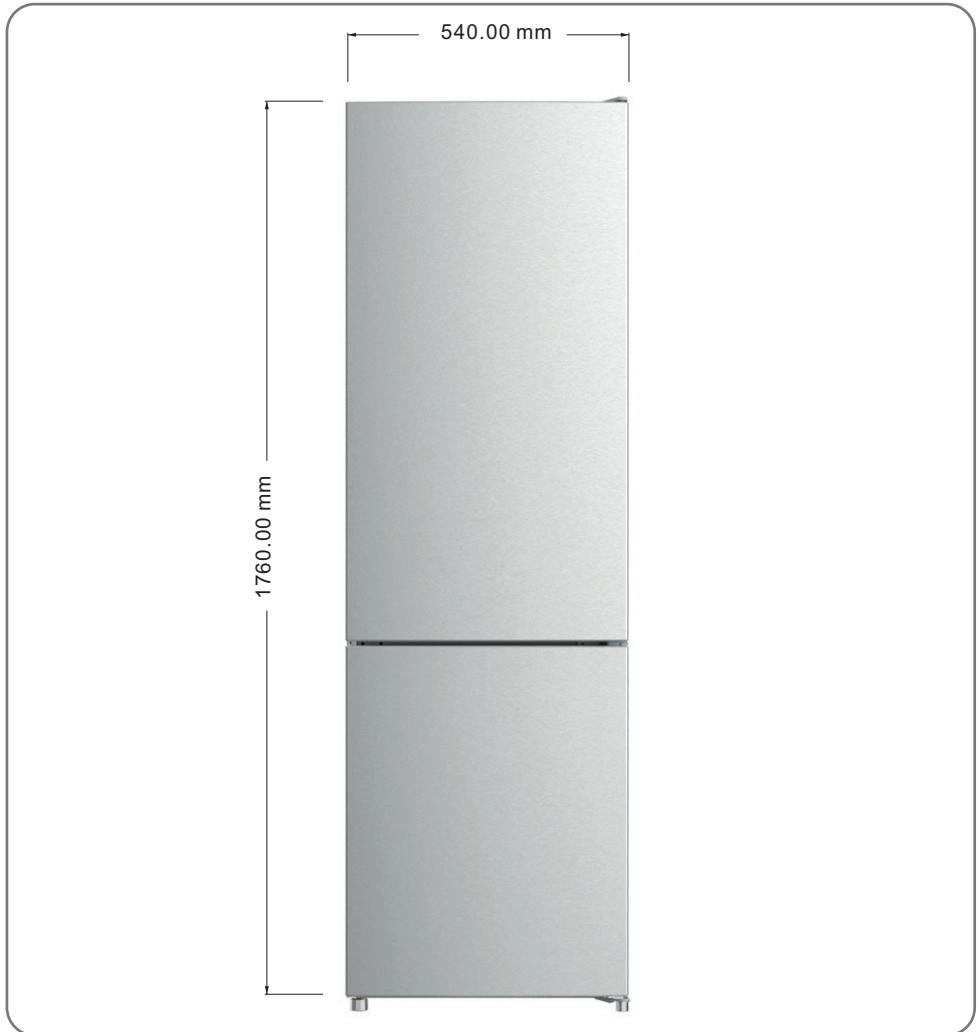
### Allgemeine Merkmale

Farbe/Ausführung außen (Gehäuse/Tür)		KG176W-37 (Weiß) KG176S-37 (Schwarz) KG176IX-37 (Inox Look) KG176BS-37 (Black Steel)
Griffe (extern/integriert)		Integriert
Spannung/Frequenz	V/Hz	220-240V~/50Hz
Eingangsleistung/Netzsicherung (Amperezahl)	W / A	56/0,72
Energieverbrauch im Jahr	kWh/Jahr	172
Energieverbrauch bei 16 ° pro 24h	kWh/24h	0,272
Energieverbrauch bei 32 ° pro 24h	kWh/24h	0,672
Klimaklasse bei Gebrauch (SN=10~32°C, N=16~32°C, ST=16~38°C, T=16~43°C)		N/ST
Geräuschpegel	dB(A) re 1pW	38
Kabellänge mit Stecker	mm	1800
Gesamtinhalt (Fassungsvermögen)	Liter	262
Nutzinhalt Kühlschrank	Liter	187
Nutzinhalt Gefrierschrank	Liter	75
Kältemitteltyp (R134a/R600a/R290/etc.)		R600a/51g
Schäumungskomponenten (R141b / R134a / C-P)		C-P
Kühlsystem: (Kompressor / Absorption)		Kompressor
Kompressortyp: (Konvektion / Inverter)		Inverter
Anzahl Kompressoren		1
Abtauen des Kühl-/Gefrierschranks (manuell/automatisch)		Manuell
Steuerungssystem (elektronisch/mechanisch)		Elektronisch

Gefrierkapazität / 24 h	kg/24 h	3,5
Maximale Lagerzeit im Gefrierschrank bei Stromausfall	Stunden	13
Abmessungen des Gerätes (Breite -Höhe-Tiefe)	mm	540 x 1760 x 550
Nettogewicht	kg	49
Bruttogewicht (mit Verpackung)	kg	54
Abmessungen der Verpackung (Breite-Höhe-Tiefe)	mm	580 x 1820 x 590

### Kühlfach

<b>Transparente Glasablagen</b>	Anz.	3
Gemüseablage	Anz.	1
Gemüsefach	Anz.	1 (durchsichtig)
Tür (Ablagefächer)	Anz.	3
Türanschlag wechselbar	Ja/Nein	Ja

### Gefrierschrank

Schubladen	Anz.	3
Farben der Schublade (weiß, durchsichtig, grün, grau)		Durchsichtig
Türanschlag wechselbar	Ja/Nein	Ja

### Beleuchtung

Innenbeleuchtung		Led
Leistung der Innenbeleuchtung	W	1

### Ausrüstung oder Zubehör

Eiswürfelschale(n)	Anz.	1
Eisschaber	Anz.	1
Eierablage/n / Gesamtzahl Eier	Anz.	1 / für 7 Eier
Höhenverstellbare Füße (vorne / hinten)	Anz.	2 (vorne)
Laufrollen (vorne / hinten)	Anz.	2 (hinten)

### 3.2 Schaltplan









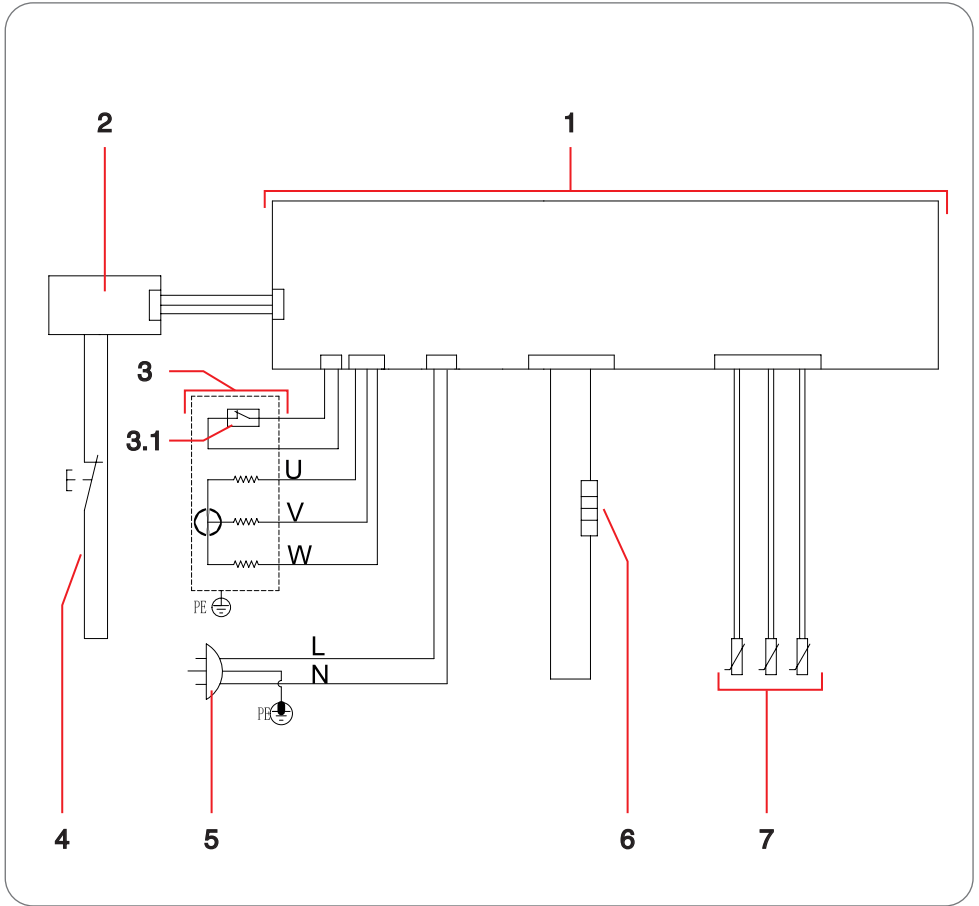

Abb. 3.2

- 1 - Bedienfeld
- 2 - Display
- 3 - Kompressor
- 3.1 - Sicherung
- 4 - Schalter
- 5 - Stecker
- 6 - Widerstand
- 7 - Temperatursensor

## 4 : NUTZUNGSBESTIMMUNGEN

### 4.1 Nützliche Ratschläge

	<b>ACHTUNG:</b> Vor Wartungs- und Reinigungsarbeiten muss das Gerät von der Stromversorgung getrennt werden.
	<b>ACHTUNG:</b> Die Lüftungsöffnungen dürfen nicht abgedeckt oder verstopft werden.
	<b>WICHTIGER HINWEIS:</b> Prüfen, dass das Gerät keine Transportschäden aufweist.
	<b>WICHTIGER HINWEIS:</b> Entfernen Sie jegliche Schutzfolie (wenn vorhanden).
	<b>WICHTIGER HINWEIS:</b> Eine konstante Instandhaltung gewährleistet einen einwandfreien Betrieb und eine optimale Leistung des Geräts.
	<b>WICHTIGER HINWEIS:</b> In den Fächern darf der Bereich vor dem Lüfter nicht blockiert werden, um die Kühlung nicht zu behindern.
	<b>WICHTIGER HINWEIS:</b> Verwenden Sie keinen Dampfreiniger.

#### 4.1.1 Hauptfunktionen des Kühlschranks

Elektronische Temperaturkontrolle

Kühlschrank- und Gefrierschranktüren umkehrbar

## 4.2 Gebrauch des Kühlschranks

### 4.2.1 Hauptbauteile des Kühlschranks

KG176W-37, KG176S-37, KG176IX-37, KG176BS-37



Abb. 4.1

- 1 - Thermostat
- 2 - Glasablagen des Kühlschranks
- 3 - Gemüsefachabdeckung
- 4 - Gemüsefach
- 5 - Schubladen des Gefrierschranks
- 6 - Verstellbare Stützfüße
- 7 - Flaschenablage

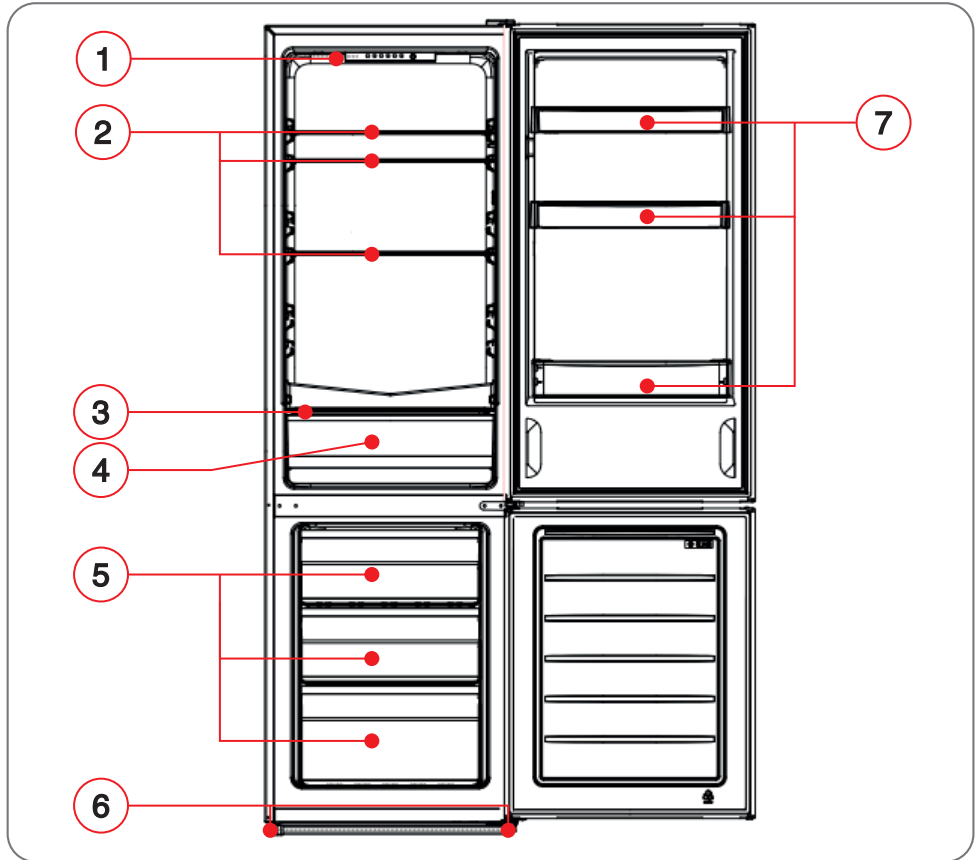

**HINWEIS:** Die Beschreibungen in dieser Gebrauchsanweisung entsprechen möglicherweise nicht vollständig Ihrem Kühlschrank. Bitte beziehen Sie sich auf das tatsächliche Produkt und die technischen Spezifikationen in Abschnitt 3 „Technische Daten und Eigenschaften“.

## 4.2.2 Erster Gebrauch

Reinigen Sie den Innenraum des Kühlschranks (einschließlich aller Zubehörteile) gründlich mit einem weichen Tuch, bevor Sie den Kühlschrank einschalten, und **stellen Sie sicher, dass der Innenraum trocken ist**.

	<b>ACHTUNG:</b> Bedienen Sie das Gerät nicht mit nassen oder feuchten Händen oder wenn Sie mit Wasser in Berührung gekommen sind.
---	---







Abb. 4.2

Schließen Sie den Kühlschrank an die Steckdose an. Die Innenbeleuchtung schaltet sich ein, wenn Sie die Kühlschranktür öffnen. Lassen Sie den Kühlschrank etwa 5/6 Stunden lang laufen, ohne Lebensmittel hineinzulegen. Bereits nach einer Stunde sollten Sie einen deutlichen Temperaturabfall spüren, wenn Sie die Gefrierschranktür öffnen.

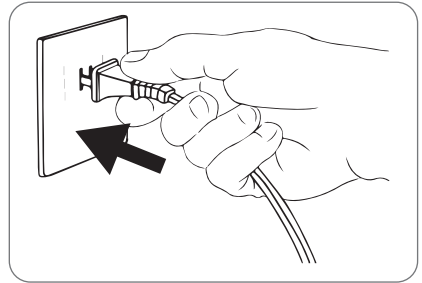
Sobald die eingestellte Temperatur erreicht ist (Standardstufe 3), können Sie Lebensmittel einlegen, die etwa 2/3 Stunden benötigen, um vollständig abzukühlen (im Sommer können sich diese Zeiten verlängern).

	<b>WICHTIGER HINWEIS:</b> Es wird empfohlen, den Kühlschrank NICHT an einem übermäßig feuchten Ort aufzustellen. Wenn der Kühlschrank an einem feuchten Ort aufgestellt werden muss, überprüfen Sie (zusätzlich zu den normalen Überprüfungen des Stromnetzes, das mit einem Differenzialschalter und einer Erdung versehen sein muss), dass das Stromkabel vom Boden angehoben ist und dass sich die Steckdose mindestens 30 cm über dem Boden befindet.
---	---

	<b>WICHTIGER HINWEIS:</b> Vermeiden Sie es, den Kühlschrank zu nahe an der Wand aufzustellen, um unerwünschte Geräusche oder ein Schwarzwerden der Oberflächen zu vermeiden, beachten Sie die Anweisungen in (Abb.5.1).
---	---

	<b>WICHTIGER HINWEIS:</b> Der Kühlschrank kann Störungen bei Telefonen, Radios und Fernsehgeräten verursachen; sollte dies der Fall sein, versuchen Sie, den Kühlschrank so weit wie möglich von diesen Geräten entfernt aufzustellen.
---	--

	<b>HINWEIS:</b> Wenn der Kompressor anläuft, ist ein Geräusch zu hören. Flüssigkeiten und Gase, die im Inneren des Kühlsystems eingeschlossen sind, können ebenfalls Geräusche verursachen, auch wenn der Kompressor nicht in Betrieb ist. Dies ist völlig normal.
---	--

	<b>HINWEIS:</b> Öffnen Sie die Kühlschranktür nur wenn notwendig.
---	---



### 4.2.3 Temperaturkontrollfeld



Abb. 4.3

Die Kühlschranktemperatur wird über das Bedienfeld im Kühlschrankinnenraum eingestellt (1, Abb.4.1).

- 1 - Temperaturstufen (1 bis 5)
- 2 - Temperatureinstelltaste (SET)
- 3 - „FAST COOL“-Stufe (Schnellkühlung)

#### Temperatureinstellung

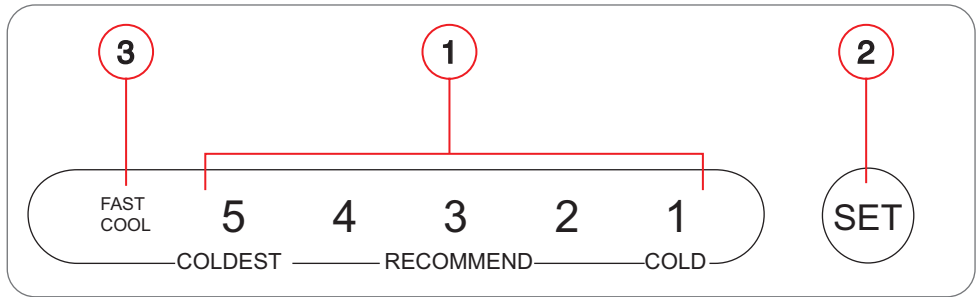
Die Kühlschranktemperatur kann durch schrittweises Drücken der Taste „SET“ (2) eingestellt werden, bis die gewünschte Stufe erreicht ist.

Eine Erhöhung des Wertes führt zu einer kühleren Temperatur; 5 ist der maximal einstellbare Wert. Bei jedem Drücken der Taste „SET“ wird die aktuelle Temperaturstufe ausgeschaltet und die nächste beginnt zu blinken. Wenn innerhalb von ca. 5 Sekunden keine Änderung vorgenommen wird, wechselt die blinkende Stufe auf Dauerlicht und der Kühlschrank behält die neue Einstellung bei. Bei der ersten Inbetriebnahme stellt sich der Kühlschrank automatisch auf die empfohlene Stufe "3" ein.

Der über das Bedienfeld einstellbare Zyklus ist der Folgende: 3→2→1→FAST COOL→5→4→3.



Abb. 4.4

Beispiel: Wenn die aktuelle Temperaturstufe "3" ist, blinkt bei einmaligem Drücken der Taste „SET“ die Stufe "2" und die Stufe "3" schaltet sich aus; Sie können dann die Taste „SET“ erneut drücken, um einen anderen Wert einzustellen, oder, wenn Sie die Taste „SET“ etwa 5 Sekunden lang nicht drücken, wird die Stufe "2" zum neuen Einstellwert. Drücken Sie mehrmals die Taste „SET“, um die gewünschte Temperatur einzustellen.

### Einstellung „FAST COOL“ (Schnellkühlung)

Sie können die Funktion „Schnellkühlung“ einstellen, um Lebensmittel schnell zu kühlen oder einzufrieren, indem Sie die Stufe „FAST COOL“ aktivieren (3, Abb.4.3).

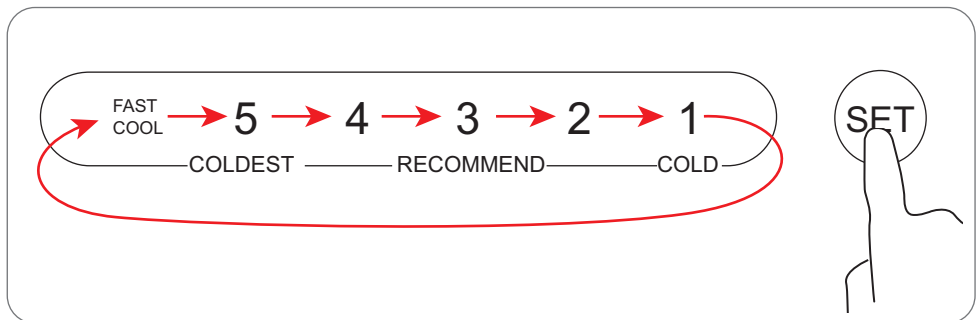
Drücken Sie die Taste „SET“ ein- oder mehrmals (je nach aktuellem Temperaturniveau), bis die Stufe „FAST COOL“ aktiviert ist. Die Funktion „FAST COOL“ schaltet sich nach maximal 26 Stunden automatisch ab und das Temperaturniveau kehrt zur vorherigen Einstellung zurück oder kann manuell durch Drücken der Taste „SET“ ausgeschaltet werden, um eine andere Temperatur einzustellen.



**WICHTIGER HINWEIS:** Wenn eine der Kontrollleuchten "5", "3" oder "1" ununterbrochen blinkt, ist der Kühlschrank defekt. Kontaktieren Sie so bald wie möglich den Kundendienst.

### Tabelle der einstellbaren Temperaturen

Einstellbare Temperaturstufen	Kühlschranktemperatur	Gefrierschranktemperatur
1	(6) ~ (8)°C	(-10) ~ (-12)°C
2	(4) ~ (7)°C	(-12) ~ (-16)°C
3 (*)	(2) ~ (6)°C	(-16) ~ (-20)°C
4	(1) ~ (5)°C	(-18) ~ (-22)°C
5 (**)	(0) ~ (4)°C	(-20) ~ (-24)°C
FAST COOL	(-2) ~ (2)°C	(-22) ~ (-26)°C



**HINWEIS:** (\*) Die empfohlene Temperatureinstellung ist "3".

(\*\*) Vom Modus "5" wies abgeraten, um ein Gefrieren der Lebensmittel zu vermeiden.

## 4.2.4 Anleitung für die Lagerung von Lebensmitteln

### Vorsichtsmaßnahmen für den Gebrauch



**WICHTIGER HINWEIS:** Dieser Kühlschrank funktioniert möglicherweise nicht ordnungsgemäß (mögliches Auftauen von Lebensmitteln), wenn er über einen längeren Zeitraum in einer Umgebung mit einer anderen als der für den optimalen Betrieb des Geräts vorgesehenen Temperatur aufgestellt wird.

Der für das Gerät vorgesehene Temperaturbereich des Geräts ist auf dem Typenschild angegeben.



**HINWEIS:** Die Temperatur der Innenbereiche kann durch Faktoren wie den Standort des Geräts, die Raumtemperatur, die Häufigkeit des Öffnens der Tür usw. beeinflusst werden.

Gegebenenfalls kann es erforderlich sein, die Temperatureinstellungen des Kühlschranks zu verändern, um eine optimale Temperatur der Lebensmittel zu erhalten.



**HINWEIS:** Kohlensäurehaltige Getränke sollten nicht im Gefrierfach oder im Niedrigtemperaturfach gelagert werden.

## Vorsichtsmaßnahmen bei der Lagerung von Lebensmitteln

Es ist besser, die Lebensmittel zu waschen und abzutrocknen, bevor Sie sie in den Kühlschrank legen. Es ist ratsam, die Lebensmittel vor der Lagerung im Kühlschrank zu verpacken, um einerseits die Wasserverdunstung zu verhindern und andererseits schlechte Gerüche zu vermeiden.

Legen Sie nicht zu viele Lebensmittel in den Kühlschrank. Achten Sie auf einen ausreichenden Abstand zwischen den Lebensmitteln; wenn sie zu dicht beieinander liegen, wird der Kaltluftstrom blockiert und die Kühlwirkung beeinträchtigt. Lagern Sie nicht zu viele (oder schwere) Lebensmittel, um den Einlegeboden nicht zu überladen. Halten Sie einen gewissen Abstand zur Innenwand ein; stellen Sie wasserhaltige Lebensmittel nicht zu nahe an die Innenwand des Kühlschranks, um zu verhindern, dass sie gefrieren.

Lebensmittel, die täglich verbraucht werden, sollten im am besten zugänglichen Fach gelagert werden, um die Öffnungsdauer der Tür zu verkürzen und den Verderb der Lebensmittel zu vermeiden.

## Aufbewahrung von Lebensmitteln

Durch die Zirkulation der kalten Luft im Kühlschrank ist die Temperatur in jedem Bereich des Kühlschranks unterschiedlich, sodass verschiedene Arten von Lebensmitteln in verschiedenen Bereichen gelagert werden müssen.

Der Bereich für frische Lebensmittel eignet sich zur Aufbewahrung von Lebensmitteln, die nicht eingefroren werden sollen, gekochten Lebensmitteln, Bier, Eiern, bestimmten Gewürzen, die kühl gehalten werden müssen, Milch, Fruchtsäften usw. Das Gemüsefach ist für die Aufbewahrung von Gemüse, Obst usw. geeignet.

Die Gefrierschrankschubladen eignen sich für die Aufbewahrung von Eis, Tiefkühlkost und Lebensmitteln, die lange gelagert werden müssen.

## Verwendung des Bereichs für frische Lebensmittel

Stellen Sie die Temperatur des Bereichs für frische Lebensmittel auf **2°C ~ 8°C** ein und lagern Sie Lebensmittel für die kurzfristige Aufbewahrung oder für den Verzehr zu einem beliebigen Zeitpunkt.

Wenn Sie den Einlegeboden herausnehmen, heben Sie ihn zuerst an und ziehen ihn dann heraus; wenn Sie den Einlegeboden wieder einsetzen, bringen sie ihn in Position, bevor Sie ihn absenken. Beim doppelten Einlegeboden schieben Sie den ersten Teil nach hinten und ziehen dann den zweiten Teil heraus.



**HINWEIS:**Für alle Einlegeböden. Richten Sie den hinteren Flansch des Einlegebodens nach oben, damit die Lebensmittel nicht mit der Kühlschrankwand in Berührung kommen. Halten Sie den Einlegeboden beim Herausnehmen oder Einsetzen fest und behandeln Sie ihn vorsichtig, um Beschädigungen zu vermeiden.

## Aufbewahrung von Obst und Gemüse

Ziehen Sie das Gemüsefach heraus, um an die Lebensmittel zu gelangen. Achten Sie darauf, die Abdeckung des Gemüsefachs nach dem Gebrauch oder der Reinigung wieder richtig aufzusetzen, damit sich die Innentemperatur nicht verändert.

Bei Kühlschränken mit Kühlfach ist Vorsicht geboten, da einige frische Gemüse- und Obstsorten kälteempfindlich sind und sich daher nicht für die Lagerung in einem solchen Fach eignen. Befolgen Sie die Anweisungen auf der Verpackung.

## Gebrauch des Gefrierschranks

Die Temperatur des Gefrierschranks wird immer unter **-15°C** (vorzugsweise **-18°C** gehalten), um Lebensmittel über längere Zeit zu lagern.



**HINWEIS:** Beachten Sie die auf der Verpackung angegebene Haltbarkeitsdauer der Lebensmittel.

**Stellen Sie den Eisbehälter in den oberen Teil des Gefrierschranks, damit er schnell gefriert.**

Die Schubladen des Gefrierschranks dienen zur Aufbewahrung von Lebensmitteln, die eingefroren werden sollen. Fisch und Fleisch müssen in trockenen Beuteln aufbewahrt und gleichmäßig in den Gefrierschrankschubladen verteilt werden. Schneiden Sie große Lebensmittel gegebenenfalls in kleinere Stücke. **Die Lebensmittel sollten in geeigneten, festen, geschmacksneutralen, luft- und wasserdichten, ungiftigen und umweltfreundlichen Materialien verpackt oder eingewickelt werden, um eine Verunreinigung und die Freisetzung von unangenehmen Gerüchen zu vermeiden.**

- **Zum Einfrieren eignen sich:** Backwaren, Fisch und Meeresfrüchte, Fleisch, Wild, Geflügel, Gemüse, Obst, Kräuter, Eier ohne Schale, Milchprodukte (Käse, Butter und Hüttenkäse), Fertiggerichte, Suppen, Aufläufe und Süßigkeiten.
- **Nicht zum Einfrieren geeignet sind:** Gemüsesorten, die üblicherweise roh verzehrt werden, wie Blattsalate oder Radieschen, Eier in der Schale, Trauben, Äpfel, Birnen, Pfirsiche, gekochte Eier, Joghurt, Buttermilch, saure Sahne, Crème fraîche und Mayonnaise.



**WICHTIGER HINWEIS:** Stellen Sie keine Behälter mit Flüssigkeiten (z. B. Glasflaschen) in den Gefrierschrank, um ein Bersten aufgrund der Ausdehnung des Flüssigkeitsvolumens nach dem Gefrieren zu vermeiden.



**WICHTIGER HINWEIS:** Stellen Sie keine Glasbehälter oder Dosen in den Gefrierschrank, damit sie nicht bersten.



**WICHTIGER HINWEIS:** Aufgetaute Lebensmittel dürfen nicht wieder eingefroren werden.



**HINWEIS:** Lassen Sie heiße Lebensmittel auf Raumtemperatur abkühlen, bevor Sie sie in das Gefrierschrankfach stellen.

### Tipps für den Einkauf von Tiefkühlkost

- 1) Beachten Sie beim Kauf von Tiefkühlkost die Lagerungshinweise auf der Verpackung.
- 2) Achten Sie darauf, dass die Verpackung der Tiefkühlkost in einwandfreiem Zustand ist.
- 3) Legen Sie Tiefkühlprodukte beim Einkaufen oder im Supermarkt immer zuletzt in den Einkaufswagen. Versuchen Sie, die gefrorenen Lebensmittel während des Einkaufs und auf dem Heimweg zusammen aufzubewahren, damit sie länger gefroren bleiben.
- 4) Kaufen Sie keine Tiefkühlkost, wenn Sie sie nicht innerhalb kurzer Zeit im Gefrierschrank lagern können. Es gibt spezielle Isoliertaschen auf dem Markt, in denen Tiefkühlkost länger gefroren bleibt.
- 5) Bei einigen Lebensmitteln wie tiefgefrorenem Gemüse, Nudeln, Fleisch, Fisch, Soßen oder Suppen ist es ratsam, die Anweisungen auf der Verpackung bezüglich der Auftau- und Kochzeiten zu befolgen.
- 6) Berühren Sie Tiefkühlprodukte so wenig wie möglich.
- 7) Wenn Sie große Mengen von Lebensmitteln einfrieren, sollten Sie die Temperatur des Gefrierschranks so niedrig wie möglich einstellen, damit die Lebensmittel schnell gefrieren und ihre Eigenschaften erhalten bleiben.

## 4.2.5 Wenn Sie nicht zu Hause sind

- Kurzer Urlaub: Lassen Sie den Kühlschrank während eines Urlaubs von weniger als drei Wochen in Betrieb, bedenken Sie jedoch, dass es während Ihrer Abwesenheit zu längeren Stromausfällen kommen kann.
- Längerer Urlaub: Wenn das Gerät mehrere Monate lang nicht benutzt wird, schalten Sie es aus und ziehen Sie den Stecker aus der Steckdose, entfernen Sie alle Lebensmittel und reinigen und trocknen Sie das Innere gründlich. Um Geruchs- und Schimmelbildung zu vermeiden, lassen Sie die Tür offen oder angelehnt.

## 4.2.6 Energie sparen

Lassen Sie die Kühlschranktür nicht über einen längeren Zeitraum geöffnet. Verwenden Sie den Kühlschrank so, dass die Türen möglichst selten geöffnet werden. Nehmen Sie so viele Produkte wie nötig auf einmal heraus und schließen Sie die Tür so schnell wie möglich. Prüfen Sie, dass die Kühlschranktür korrekt geschlossen und in Kontakt mit den Dichtungen ist. Stellen Sie keine heißen Lebensmittel oder Getränke in den Kühlschrank. Überladen Sie den Kühlschrank nicht. Trocknen Sie alle Behälter ab, bevor Sie sie in den Kühlschrank stellen, um Kondensatbildung zu vermeiden.

Die Kühlleistung nimmt ab, wenn die Luftzirkulation im Kühlschrank blockiert ist; ordnen Sie die Lebensmittel so an, dass der Luftstrom nicht behindert wird. Die Einlegeböden dürfen nicht mit Alufolie oder Papiertüchern abgedeckt werden. Diese Abdeckungen behindern die Zirkulation der kalten Luft, wodurch der Kühlschrank weniger effizient arbeitet und die Lebensmittel verderben.

Stellen Sie den Kühlschrank nicht in Umgebungen auf, die direktem Sonnenlicht ausgesetzt sind. Stellen Sie das Gerät mindestens 30 cm von Wärmequellen wie Herdplatten, Öfen, Heizkörpern und Öfen entfernt auf.

Das Auftauen von Lebensmitteln im Kühlschrank spart Energie und erhält die Qualität der Lebensmittel.

## 4.2.7 Klimabereich für den Betrieb des Kühlschranks

Auf dem Typenschild ist eine Abkürzung angegeben, die sich auf die Umgebungstemperatur (die Temperatur des Raums, in dem das Gerät verwendet wird) für einen optimalen Betrieb des Geräts bezieht. Siehe dazu die nachstehende Tabelle.

Abkürzung des Betriebsklimabereichs	Zulässige Umgebungstemperatur
SN	+10°C bis +32°C
N	+16°C bis +32°C
ST	+16°C bis +38°C
T	+16°C bis +43°C



**HINWEIS:** In Anbetracht der Werte für den Klimabereich, für den das Gerät ausgelegt ist, und der Tatsache, dass die Innentemperaturen von verschiedenen Faktoren wie dem Aufstellungsort des Geräts, der Umgebungstemperatur und der Häufigkeit des Öffnens der Tür beeinflusst werden, muss die Einstellung der Temperaturregler gegebenenfalls entsprechend diesen Faktoren angepasst werden.



**HINWEIS:** Wenn das Gerät in einer Umgebung betrieben wird, deren Temperatur vom Betriebsklimabereich abweicht, kann es sein, dass es die eingestellten Temperaturen nicht aufrechterhalten kann.

## 4.2.8 Eigenschaften des Kältemittels

Der Kühlschrank verwendet ein freonfreies Kältemittel (R600a) und ein umweltfreundliches, schäumendes Isoliermaterial (Cyclopentan), das die Ozonschicht nicht schädigt und nur sehr geringe Auswirkungen auf die globale Erwärmung hat.



**ACHTUNG:** Sollte aufgrund einer Beschädigung des Kältemittelkreislaufs Kältemittel austreten, öffnen Sie die Fenster, um den Raum so schnell wie möglich zu lüften, und halten Sie das Gerät von offenen Flammen fern.

## 5 : INSTALLATION







### 5.1 Zubehörliste

Die Zubehörliste der Modelle KG176W-37, KG176S-37, KG176IX-37, KG176BS-37 ist am Ende von Abschn. 3 „TECHNISCHE DATEN UND EIGENSCHAFTEN“ aufgeführt.

### 5.2 Vorbereitende Arbeiten

#### 5.2.1 Sicherheitsanweisungen für die Installation

**Vor der Installation:**

	<b>WICHTIGER HINWEIS:</b> Stellen Sie das Gerät auf einem stabilen, trockenen und ebenen Boden auf.
	<b>WICHTIGER HINWEIS:</b> Stellen Sie sicher, dass der Aufstellungsbereich des Geräts frei von baulichen Hindernissen ist.
	<b>WICHTIGER HINWEIS:</b> Installieren/benutzen Sie das Gerät nicht an einem feuchten oder frostigen Ort. Verwenden Sie das Gerät nicht im Freien bei direkter Sonneneinstrahlung oder Regen.
	<b>WICHTIGER HINWEIS:</b> Kippen Sie das Gerät beim Aufstellen um nicht mehr als 45°.
	<b>WICHTIGER HINWEIS:</b> Stellen Sie sicher, dass die Installation in Übereinstimmung mit allen Sicherheitsvorschriften und -normen durchgeführt wird.
	<b>WICHTIGER HINWEIS:</b> Stellen Sie sicher, dass an den Seiten des Kühlschranks ausreichend Platz für die Wärmeableitung vorhanden ist.

### 5.3 Anweisungen für die Installation

#### 5.3.1 Aufstellen

**Belüftungsbedingungen**

Der für die Aufstellung des Kühlschranks gewählte Ort muss gut belüftet sein. Stellen Sie den Kühlschrank nicht in der Nähe von Wärmequellen wie Herden oder Heizkesseln auf und setzen Sie ihn nicht der direkten Sonneneinstrahlung aus, um eine optimale Kühlung zu gewährleisten und Energie zu sparen. Stellen Sie den Kühlschrank nicht an feuchten Orten auf, um Rost und Oxidation der Kabel zu vermeiden. Das Ergebnis der Kältemittelfüllmenge des Kühlschranks geteilt durch das Gesamtvolumen des Raumes, in dem er aufgestellt ist, muss weniger als 8g / m<sup>3</sup> betragen.

	<b>HINWEIS:</b> Die Kältemittelfüllmenge des Kühlschranks ist auf dem Typenschild angegeben.
--	--

## Freiraum für die Wärmeableitung

Während des Betriebs gibt der Kühlschrank Wärme an seine Umgebung ab. Daher muss an der Oberseite des Kühlschranks ein Freiraum von mindestens 30 mm, an beiden Seiten von mehr als 100 mm und an der Rückseite von mehr als 50 mm gewährleistet werden.





Abb. 5.1

W (mm)	D (mm)	H (mm)	A (mm)	B (mm)	C (°)	E (mm)	F (mm)
540	550	1760	910	1055	130±5	50	100

 **WICHTIGER HINWEIS:** Die Belüftungsöffnungen/Belüftungsgitter des Geräts dürfen nicht abgedeckt oder blockiert werden.

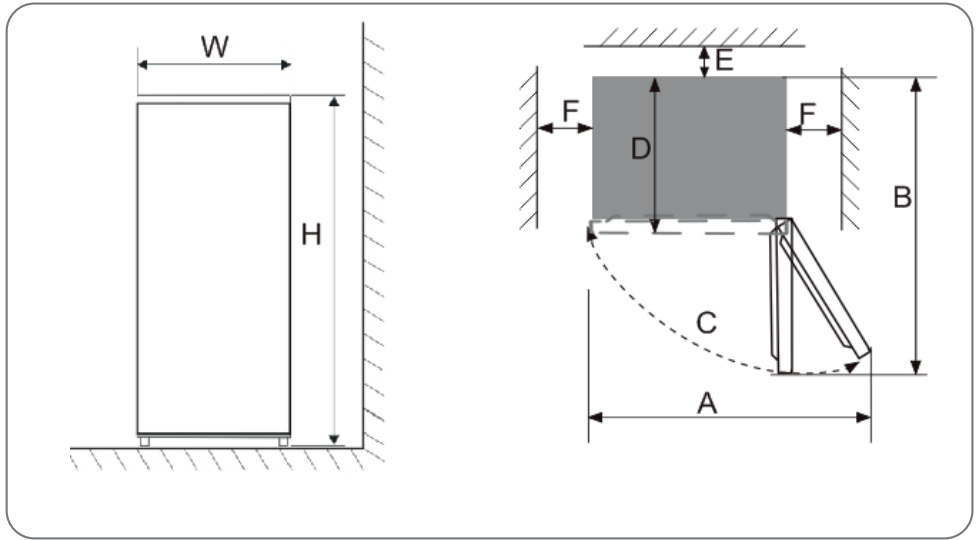
 **HINWEIS:** Die gezeigte Abbildung dient der schematischen Darstellung der Gesamtabmessungen des Produkts.

## Aufstellfläche

Stellen Sie den Kühlschrank auf einem festen, ebenen Boden auf, um Stabilität zu gewährleisten, da sonst Vibrationen und Geräusche auftreten können. Wenn der Kühlschrank auf Materialien wie Teppich, Matten oder Polyurethan gestellt wird, müssen unter dem Kühlschrank solide Stützplatten/Tafeln platziert werden, um zu verhindern, dass die genannten Materialien durch Wärmeabgabe beschädigt werden.

## Nivellierung

Stellen Sie sicher, dass der Kühlschrank mit den vorderen Nivellierfüßen (höhenverstellbar) stabilisiert wird. Wenn Sie den Kühlschrank nicht richtig ausrichten, können die Türdichtungen beschädigt werden, so dass der Kühlschrank nicht mehr ordnungsgemäß funktioniert, und es können unerwünschte Vibrationen auftreten. Warten Sie nach dem Aufstellen des Kühlschranks mindestens 4 Stunden, bevor Sie ihn benutzen, damit sich das Kältemittel setzen kann.

## 5.3.2 Umkehren des Türanschlags



**WICHTIGER HINWEIS:** Vergewissern Sie sich, dass das Gerät vom Stromnetz getrennt ist. Wenn das Gerät während des Vorgangs zum Umkehren des Türanschlags an die Wand gelehnt oder auf die Seite gelegt wird, muss es 6 Stunden lang aufrecht stehen, bevor es wieder an die Steckdose angeschlossen wird, um Schäden an den Innenbauteilen zu vermeiden.



**HINWEIS:** Bevor Sie die Scharnierschrauben anziehen, vergewissern Sie sich, dass die Gummidichtungen um den gesamten Umfang der Türen herum perfekt sitzen.

Öffnen Sie die Kühlschranktür bis auf 90 Grad.

Hebeln Sie die Scharnierabdeckung (A) an und nehmen Sie sie ab, entfernen Sie die drei Schrauben, mit denen das obere Scharnier an der Tür befestigt ist, und nehmen Sie dann das Scharnier (B) ab.



Abb. 5.2

Entfernen Sie die Kühlschranktür (C).

Entfernen Sie die beiden Schrauben, mit denen das mittlere Scharnier (D) befestigt ist.

Entfernen Sie das mittlere Scharnier (D), und nehmen Sie dann die Gefrierschranktür ab.

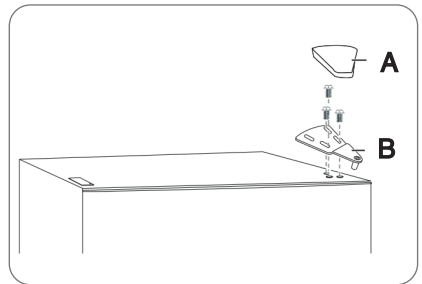

Abb. 5.3

Entfernen Sie die Schrauben, mit denen das untere Scharnier (rechte Seite des Kühlschranks) befestigt ist, und entfernen Sie dann das Scharnier (E).



Abb. 5.4

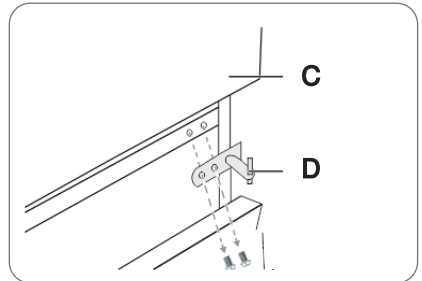

Entfernen Sie die Unterlegscheibe und die Mutter, mit denen der Stift (F) am unteren Scharnier (E) befestigt ist.

Entfernen Sie den Stift (F).

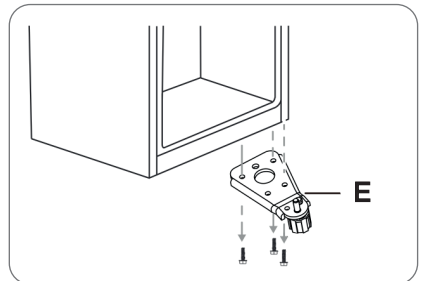

Abb. 5.5

Setzen Sie den Stift (F) in das linke Loch des unteren Scharniers (E) ein.

Befestigen Sie den Stift (F) mit Unterlegscheibe und Mutter.

Bringen Sie das untere Scharnier (E) an der linken Seite des Kühlschranks an.

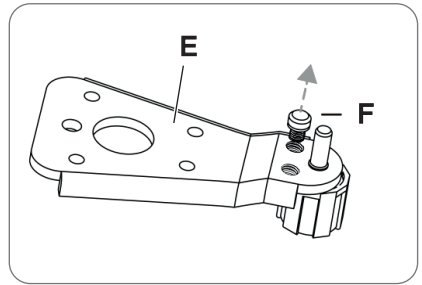

Abb. 5.6

Entfernen Sie die Schraube, mit der der Türanschlag (G) an der unteren rechten Seite der Gefrierschranktür (H) befestigt ist, entfernen Sie dann den Türanschlag (G) und bringen Sie ihn an der unteren linken Seite der Gefrierschranktür (H) an.

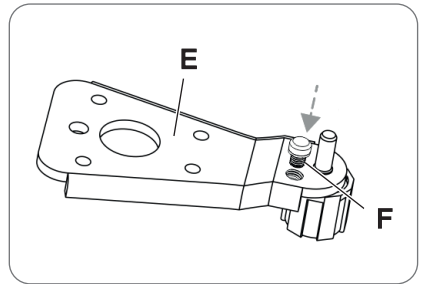

Abb. 5.7

Setzen Sie die Gefrierschranktür (H) ein.

	<p><b>HINWEIS:</b> Vergewissern Sie sich, dass die Tür perfekt mit dem Boden des Kühlschranks ausgerichtet ist und dass die Gummidichtung perfekt anliegt.</p>
--	--

Entfernen Sie die Buchse (I) von der oberen rechten Seite und bringen Sie sie an der oberen linken Seite der Gefrierschranktür (H) an.

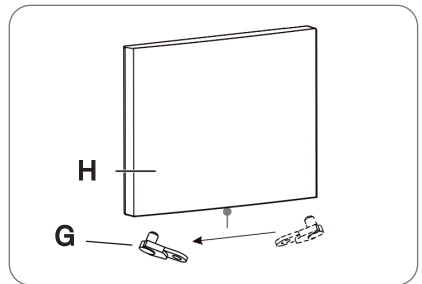
Entfernen Sie die Kappe (L) von der linken Öffnung und bringen Sie sie an der rechten Öffnung an.



Abb. 5.8

Entfernen Sie die Kappe (M) von der linken Seite des Kühlschranks (auf Höhe des mittleren Scharniers) und setzen Sie sie in die Schraubenlöcher auf der rechten Seite des Kühlschranks ein.

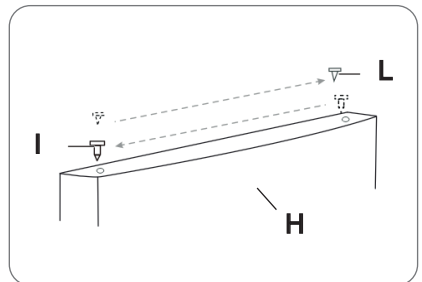

Abb. 5.9

Bringen Sie das mittlere Scharnier (D) auf der linken Seite an, setzen Sie die beiden zuvor entfernten Schrauben ein und schrauben Sie sie ein (Abb.5.3).

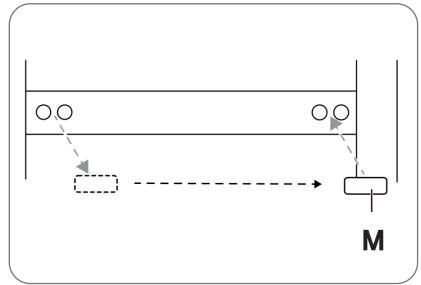

Abb. 5.10

Entfernen Sie die Schraube, mit der der Türanschlag (G) an der unteren rechten Seite der Kühlschranktür (C) befestigt ist, entfernen Sie dann den Türanschlag (G) und bringen Sie ihn an der unteren linken Seite der Kühlschranktür (C) an.

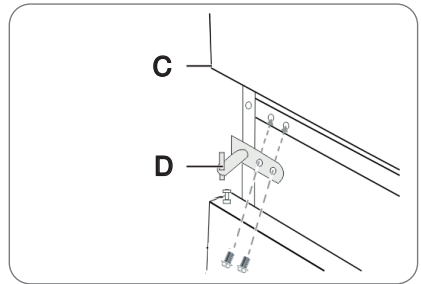

Abb. 5.11

Setzen Sie die Kühlschranktür (C) ein.

Entfernen Sie die Buchse (I) von der oberen rechten Seite und bringen Sie sie an der oberen linken Seite der Kühlschranktür. an.

Entfernen Sie die Kappe (L) von der linken Öffnung und bringen Sie sie an der rechten Öffnung an.

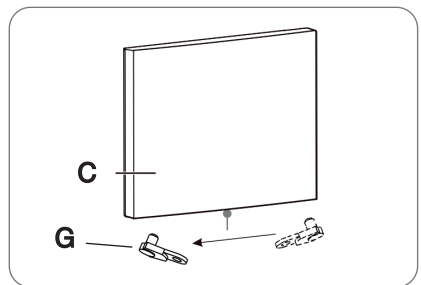

Abb. 5.12

Entfernen Sie die Lochabdeckung (N) von der oberen linken Seite des Kühlschranks und bringen Sie sie an der oberen rechten Seite an.

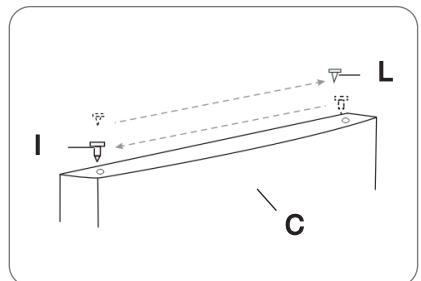

Abb. 5.13

Befestigen Sie das obere Scharnier (B) an der oberen linken Seite des Kühlschranks mit den drei zuvor entfernten Schrauben (Abb.5.2).

	<p><b>HINWEIS:</b> Bevor Sie die Schrauben des oberen Scharniers anziehen, vergewissern Sie sich, dass die Tür perfekt mit der Oberseite des Kühlschranks ausgerichtet ist und dass die Gummidichtung perfekt anliegt.</p>
--	--

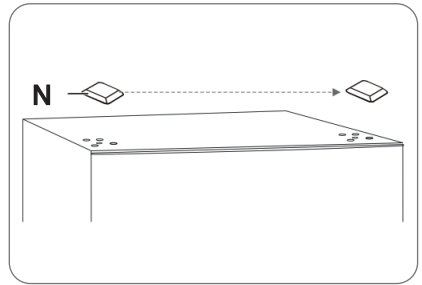

Abb. 5.14

Setzen Sie die Abdeckung (A) auf das linke obere Scharnier des Kühlschranks.

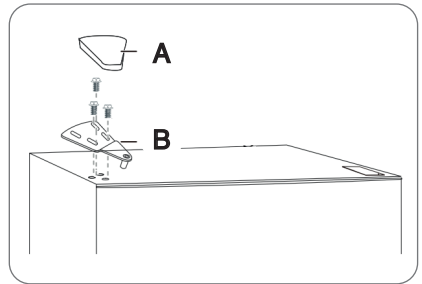

## 5.4 Anschluss an das Stromnetz

Prüfen Sie vor dem Anschluss des Geräts an das Stromnetz, dass:

- |  |  |
|--|--|
|  | <p><b>GEFAHR:</b> Verwenden Sie keine Adapter, Reduzierstücke oder Abzweigungen, um das Gerät an das Stromnetz anzuschließen, da dies zu Überhitzung und Feuer führen kann. Das Netzkabel muss so verlegt werden, dass es an keiner Stelle mit heißen Teilen in Berührung kommt.</p> |
|  | <p><b>WICHTIGER HINWEIS:</b> Prüfen Sie mit einem Fachmann, ob die elektrische Anlage des Hauses für die vom Kühlschrank benötigte Leistung geeignet ist, prüfen Sie die auf dem Typenschild des Geräts angegebenen Werte.</p>   |
|  | <p><b>WICHTIGER HINWEIS:</b> Das Hausstromnetz muss über einen einpoligen Trennschalter/Schütz oder auf jeden Fall mit einer den geltenden örtlichen Vorschriften entsprechenden ähnlichen Vorrichtung ausgestattet sein.</p>  |
|  | <p><b>WICHTIGER HINWEIS:</b> Das Kabel muss regelmäßig überprüft werden. Wenn das Netzkabel beschädigt ist oder ausgetauscht werden muss, darf die Ersetzung nur von einem spezialisierten Techniker mit geeigneter Ausrüstung durchgeführt werden, um Unfälle zu vermeiden.</p>     |
|  | <p><b>WICHTIGER HINWEIS:</b> Das Kabel darf keine Biegungen oder Quetschungen aufweisen.</p>   |

## 6 : WARTUNG

### 6.1 Reinigung und Pflege

	<p><b>ACHTUNG:</b> Ziehen Sie vor der Reinigung den Netzstecker.</p> <p>NIEMALS den Stecker mit nassen Händen einsetzen/ziehen, es besteht Stromschlag- und Verletzungsgefahr.</p>
	<p><b>WICHTIGER HINWEIS:</b> Verwenden Sie niemals Benzin, Benzol oder ähnliche Substanzen zur Reinigung. Verwenden Sie keinen Essig, Brennspiritus oder andere Reinigungsmittel auf Alkoholbasis für die Innenflächen.</p> <p>Verwenden Sie zur Reinigung der Außenflächen niemals Wasser oder Reinigungsmittel auf Chlorbasis. Chlor kann auf einigen Metalloberflächen Abrieb verursachen.</p> <p>Verwenden Sie niemals scheuernde oder scharfe Werkzeuge, Seife, Haushaltsreiniger, Waschmittel oder Polierwax.</p> <p>Achten Sie darauf, dass kein Wasser in das Lampengehäuse oder andere elektrische Teile gelangt.</p>
	<p><b>WICHTIGER HINWEIS:</b> Nach der Inbetriebnahme des Kühlschranks ist es ratsam, ihn ununterbrochen zu benutzen; unter normalen Umständen sollten Sie den Betrieb nicht unterbrechen, um seine Zuverlässigkeit und Lebensdauer nicht zu beeinträchtigen.</p>

#### Reinigung des Kühlschranks

Lösen Sie einen Teelöffel Bikarbonat in einem halben Liter Wasser auf. Tränken Sie ein Tuch mit der Lösung und wringen Sie es gründlich aus. Reinigen Sie den Kühlschrankinnenraum mit dem Tuch und trocknen Sie ihn anschließend gründlich ab. Prüfen Sie regelmäßig, dass die Türdichtungen sauber sind. Falls nicht, reinigen Sie sie.

Wenn der Kühlschrank längere Zeit nicht benutzt werden soll, ziehen Sie den Stecker aus der Steckdose, entfernen Sie alle Lebensmittel aus dem Innenraum, reinigen Sie ihn und lassen Sie die Tür offen oder angelehnt.

Nehmen Sie alle Ablagen, Fächer, Flaschenhalterungen usw. heraus und reinigen Sie sie mit einem mit warmem Wasser oder einem milden Reinigungsmittel getränkten weichen Tuch oder Schwamm. Trocknen Sie alle Zubehörteile gut ab, bevor Sie sie wieder in den Kühlschrank einsetzen.

#### Stromausfall oder Störung des Kühlsystems

Überprüfen Sie den Zustand des Gefrierguts bei längerem Stillstand des Geräts (z. B. bei Stromausfall oder Störung des Kühlsystems).

Versuchen Sie, die Kühlschranktür so wenig wie möglich zu öffnen, damit die Lebensmittel über Stunden hinweg sicher und frisch bleiben.

Wenn Sie rechtzeitig auf einen voraussichtlichen Stromausfall hingewiesen werden, ist Folgendes ratsam:

- 1 - Stellen Sie den Thermostat eine Stunde vorher auf die kälteste Stufe (verwenden Sie gegebenenfalls die Betriebsart FAST COOL), damit die Lebensmittel vollständig gefroren werden (legen Sie während dieser Zeit keine neuen Lebensmittel ein). Stellen Sie den Thermostat auf seine normale Einstellung zurück, wenn die Stromversorgung wieder dauerhaft hergestellt ist.
- 2 - Sie können Eis in einem hermetisch dichten Behälter vorbereiten und in den oberen Teil des Gefrierschranks stellen, um die Lagerzeit der Lebensmittel zu verlängern.

## Vorbeugung von Gerüchen

Unangenehme Gerüche können manchmal entstehen, wenn Lebensmittel falsch gelagert werden oder die Innenflächen des Kühlschranks nicht regelmäßig gereinigt werden.

Es ist wichtig, dass der Kühlschrank sauber gehalten wird. Lebensmittelreste, verschüttete Flüssigkeiten usw. können unangenehme Gerüche verursachen. Reinigen Sie daher den Kühlschrank alle 15 Tage mit einer Lösung aus Wasser und Natriumbikarbonat. Verwenden Sie niemals Reinigungsmittel oder Seifen.

Bewahren Sie Lebensmittel in geschlossenen Behältern auf. Mikroorganismen in Behältern ohne Deckel können unangenehme Gerüche verursachen. **Bewahren Sie niemals abgelaufene oder verdorbene Lebensmittel im Kühlschrank auf.**

## Abtauen





Nach einer gewissen Nutzungsdauer bildet sich auf der Oberfläche der Innenwand des Gefrierschranks eine dünne Eisschicht. Wenn diese mehr als 5 mm dick ist, kann sie die Kühlwirkung beeinträchtigen und muss daher umgehend entfernt werden.

Die Eisschicht muss ungefähr alle 3 Monate entfernt werden.

Gehen Sie wie folgt vor, um das überschüssige Eis zu entfernen:

- 1 - Nehmen Sie die gefrorenen Lebensmittel heraus, trennen Sie das Gerät von der Stromversorgung, öffnen Sie die Gefrierschranktür und entfernen Sie das Eis vorsichtig mit einem speziellen Kunststoffschaber von den Innenwänden. Um den Abtauvorgang zu beschleunigen, ist es ratsam, eine Schüssel mit heißem Wasser in das Gefriergerät zu stellen und, sobald das Eis zu schmelzen beginnt, den Schaber zu verwenden, um das überschüssige Eis zu entfernen.
- 2 - Reinigen und trocknen Sie den Innenraum des Gefrierschranks nach dem Abtauen mit einem weichen Tuch; schließen Sie das Gerät wieder an die Stromversorgung an.

## Auswechseln der Glühbirne im Kühlschrank

	<b>ACHTUNG:</b> Vor Arbeiten am Gerät immer die Stromversorgung unterbrechen.
	<b>WICHTIGER HINWEIS:</b> Der Austausch von Glühbirnen muss durch den Hersteller, seinen Kundendienst oder einen Fachmann erfolgen.
	<b>WICHTIGER HINWEIS:</b> Die Glühbirnen bei der Handhabung mit einem Tuch oder Handschuhen festhalten, um sicherzustellen, dass kein Schweiß mit der Glühbirne in Kontakt kommt, da dies die Lebensdauer der Glühbirne verkürzen kann.
	<b>WICHTIGER HINWEIS:</b> Achten Sie beim Auswechseln einer Glühbirne darauf, dass die neue Glühbirne keine höhere Wattleistung (oder Stromaufnahme) als die Originalglühbirne Ihres Geräts hat.

**Es handelt sich um LED-Glühbirnen**, die für die Innenbeleuchtung des Kühlschranks verwendet werden. Sie zeichnen sich durch einen geringem Stromverbrauch und lange Lebensdauer aus. Bei Störungen oder Fehlfunktionen wenden Sie sich bitte an den Kundendienst.

# 7 : STÖRUNGSSUCHE

## 7.1 Störungsbehebung



**ACHTUNG:** Beschädigen Sie nicht den Stecker und das Netzkabel, es besteht Stromschlag- und Brandgefahr. Wenden Sie sich an den autorisierten Kundendienst oder einen Fachtechniker, um das beschädigte Netzkabel auszutauschen.

Störung	Mögliche Ursachen	Abhilfe
Das Gerät funktioniert nicht oder ist nicht kalt genug.	Der Netzstecker ist nicht eingesteckt.	Stecken Sie den Stecker wieder in die Steckdose.
	Schalter oder Sicherungen sind defekt bzw. durchgebrannt.	Öffnen Sie die Kühlschrantür und prüfen Sie, ob sich die Lampe einschaltet.
	Stromausfall oder Störung der Stromleitung.	Vergewissern Sie sich, dass das Gerät richtig an das Stromnetz angeschlossen ist und dass die Steckdose funktioniert.
	Der Kühlschrank wurde an einem Ort aufgestellt, an dem die Umgebungstemperatur unter 10°C liegt.	Stellen Sie den Kühlschrank an einem geschützten Ort mit einer Raumtemperatur von über 10°C auf. Wenn der Kühlschrank bei einer zu niedrigen Temperatur aufgestellt wird, funktioniert das interne Kühlsystem möglicherweise nicht richtig.
	Der Kompressor läuft ununterbrochen.	Mögliche Störung. Rufen Sie den Kundendienst an, wenn keine Kälte erzeugt wird.
	Die Dichtungen scheinen verformt zu sein.	Nach längerem Gebrauch kann die Türdichtung steif werden und sich teilweise verformen. Verwenden Sie ein warmes Tuch, um die Dichtung zu erweichen, und schließen Sie die Kühlschrantür.
Ungewöhnliche Geräusche.	Der Kühlschrank ist in einer instabilen Position aufgestellt.	Stellen Sie die verstellbaren Füße des Kühlschranks ein.
	Der Kühlschrank berührt die Wand.	Bewegen Sie den Kühlschrank von der Wand weg, folgen Sie den Anweisungen in (Abb.5.1).
	Es liegen Gegenstände auf dem Kühlschrank.	Die Gegenstände entfernen.

Schlechte Kühleffizienz	Es wurden heiße Lebensmittel oder Lebensmittel in großen Mengen in den Kühlschrank gestellt.	Stellen Sie die Lebensmittel erst in den Kühlschrank, wenn sie abgekühlt sind, und nehmen Sie keine zu große Mengen.
	Die Türen werden zu häufig oder zu lange geöffnet.	Prüfen Sie, dass die Kühlschranktüren perfekt geschlossen und an den Dichtungen anliegen. Öffnen Sie die Türen nicht zu oft, sondern nur bei Bedarf.
	Ihr Gerät ist direkter Sonneneinstrahlung ausgesetzt oder steht in der Nähe eines Ofens oder Herdes.	Stellen Sie den Kühlschrank nicht in der Nähe von Wärmequellen auf.
	Unzureichender Belüftungsfreiraum.	Vergewissern Sie sich, dass um den Kühlschrank herum ausreichend Freiraum für die Belüftung vorhanden ist. Befolgen Sie die Anweisungen in (Abb.5.1).
	Die Umgebungstemperatur ist sehr hoch.	Überprüfen Sie die eingestellte Temperatur des Kühlschranks und senken Sie die Temperatur, falls erforderlich.
	Der Kühlschrank ist nach längerem Stillstand wieder eingeschaltet worden.	Warten Sie, bis der Kühlschrank abgekühlt ist.
Schlechte Gerüche im Kühlschrank	Die Lebensmittel sind abgelaufen.	Entfernen Sie abgelaufene Lebensmittel so schnell wie möglich.
	Der Kühlschrank wurde über einen längeren Zeitraum nicht gereinigt.	Reinigen Sie den Kühlschrank regelmäßig gemäß den Anweisungen in Absch. 6 Wartung.
	Gewürzte Lebensmittel oder Lebensmittel mit starkem Geschmack werden im Kühlschrank gelagert.	Es ist ratsam, diese Lebensmittel in speziellen Beuteln oder Behältern zu verpacken.
Die Innenbeleuchtung des Kühlschranks funktioniert nicht	Keine Stromversorgung.	Prüfen Sie zuerst die Stromversorgung.
	Mögliche Störung.	Wenn die Lampe defekt ist, wenden Sie sich bitte an den Kundendienst Ihres Händlers.



**ACHTUNG:** Wenn die verschiedenen in der Tabelle beschriebenen Abhilfemaßnahmen das Problem nicht gelöst haben, versuchen Sie NIEMALS, das Gerät selbst zu reparieren. Wenden Sie sich an den Kundendienst oder einen Fachmann.



**WICHTIGER HINWEIS:** Verwenden Sie nur Original-Ersatzteile.

## Contents

<b>1 : GENERAL INFORMATION</b> .....	<b>en-3</b>
1.1    Reading the manual.....	en-3
<b>2 : GENERAL SAFETY PRESCRIPTIONS</b> .....	<b>en-7</b>
2.1    Important warnings.....	en-7
2.2    Environmental protection .....	en-12
<b>3 : TECHNICAL DATA AND CHARACTERISTICS</b> .....	<b>en-13</b>
3.1    Technical data .....	en-13
3.2    Wiring diagram.....	en-16
<b>4 : PRESCRIPTIONS FOR USE</b> .....	<b>en-17</b>
4.1    Preliminary recommendations.....	en-17
4.2    Using the refrigerator .....	en-18
<b>5 : INSTALLATION</b> .....	<b>en-25</b>
5.1    Accessories list .....	en-25
5.2    Preliminary operations .....	en-25
5.3    Installation instructions.....	en-25
5.4    Connection to the electrical supply .....	en-30
<b>6 : MAINTENANCE</b> .....	<b>en-31</b>
6.1    Cleaning and care .....	en-31
<b>7 : TROUBLESHOOTING</b> .....	<b>en-33</b>
7.1    Fault finding.....	en-33





# 1 : GENERAL INFORMATION

## 1.1 Reading the manual

### 1.1.1 Foreword

Dear customer, thank you for purchasing an appliance from our range.

The appliance is designed to refrigerate food or other perishables. Please read these instructions and follow them carefully: they describe the use and operation of your new appliance.

The appliance you have purchased is designed for both commercial and domestic use.

**The manufacturer declines all liability for injury to persons or damage to property caused by incorrect or improper installation of the appliance.**

The manufacturer reserves the right to make any changes it deems fit to the various models in order to comply with the technical regulations in force.

In case of complaints, please get in touch with your dealer's customer service department.

### 1.1.2 Manufacturer's data

<b>Manufacturer:</b>	<b>NEG-Novex Großhandelsgesellschaft für Elektro- und Haustechnik GmbH</b>
Address:	Chenover Str. 5, 67117 Limburgerhof, Germany
Tel./Fax:	00 49 6232 29850 0
Email	info@neg-novex.de
Website	www.respekta.de

### 1.1.3 Assistance service

For technical queries concerning your appliance, contact your dealer's customer service department.

Before calling the customer service department, make a note of:

- the model identification code

## 1.1.4 Introduction and safety

**Before installing and/or using the appliance, read the instructions in this manual carefully.**

This will help you gain familiarity with your new appliance.

Keep this document on hand so you can consult it whenever necessary and transfer it to the new owner if the appliance is sold.

**Read the safety messages in the introduction to this manual and pay attention to safety information marked: "Caution", "Warning" and "Danger" in the text.**



This symbol means: **NOTE**

This symbol denotes useful recommendations and highlights correct procedures and actions. Paying attention to the instructions accompanied by this symbol will help to prevent possible problems.

This symbol highlights methods and procedures to adopt for correct use of the appliance.



This symbol means: **WARNING**

This symbol highlights an operation to be performed with special care because it could jeopardise the structure of the appliance or of its components.



This symbol means: **CAUTION**

This symbol highlights safety information. Read the information carefully. Also make sure you have fully understood the causes of potentially dangerous accidents.



This symbol means: **DANGER**

This symbol highlights a situation that is potentially dangerous for you and for others. Read the information carefully. Also make sure you have fully understood the causes of potentially dangerous or fatal accidents.



This symbol means: **DISPOSAL**

This symbol on the product or on the pack shows that the product must not be treated as normal municipal waste but must be consigned to an electrical and electronic equipment collection and recycling centre. By disposing of the product correctly you are helping to protect the environment and the health and well-being of others. Incorrect disposal of the product endangers the environment and health. More information on how to recycle this product can be obtained from local authorities, waste disposal regulations, or the point of sale where you purchased the product.

## 1.1.5 Appliance identification

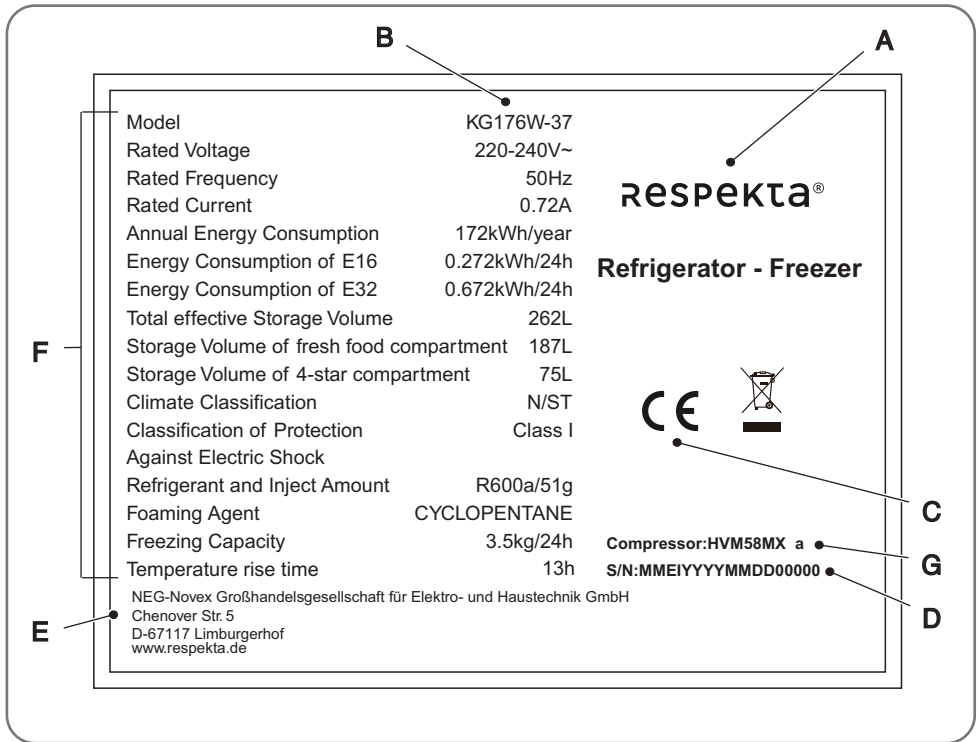

Fig. 1.1

The following information is shown on the nameplate:

- A - Manufacturer
- B - Model
- C - CE mark
- D - Serial number
- E - Manufacturer's data
- F - Description
- G - Compressor model



**NOTE:** We recommend making a separate note of the appliance data and serial numbers to have a readily available record on hand when needed.



**NOTE:** To maximise efficiency of the assistance and spare parts service, always quote the data on this nameplate.

### Nameplate location

The nameplate is located inside the appliance.

## **CE declaration of conformity**

The manufacturer of the appliances described in this document, to which this declaration refers, states under its sole responsibility that the appliances are in compliance with the basic health, safety, and protection requirements of the relevant EC directives and that the related test reports, notably the CE declaration of conformity duly issued by the manufacturer or by its authorised representative, are available for inspection by the competent authorities and can be requested from the appliance dealer. The manufacturer also declares that any parts of the appliance or appliances described in this manual that may come into contact with fresh foods do not contain toxic substances.

## **1.1.6 Warranty conditions**

The manufacturer declines all liability for damage caused by the purchaser.











This appliance is manufactured and tested using the latest available methods. Apart from the legally required 6-month warranty provided by the seller/dealer, the manufacturer provides a warranty for parts and workmanship for a period of 24 months from the date of purchase. Any repairs or alterations carried out by the purchaser or by third parties will automatically invalidate the warranty. The warranty does not cover damage caused by improper use or operation, by incorrect installation or storage, by an unsuitable power connection, or by causes of force majeure or other external influences. We reserve the right to repair or replace defective parts or to replace the appliance in case of warranty claims. Only if the appliance cannot provide the function specified by the manufacturer following repairs or replacement can the purchaser request a reduction of the purchase price or cancellation of the purchase contract under warranty within six months, calculated from the date of purchase.







Requests for compensation for damages, also in relation to consequential losses, will not be considered unless based on claims of malice or gross negligence.













Warranty claims must be validated by the purchaser by means of the purchase receipt.

## 2 : GENERAL SAFETY PRESCRIPTIONS













### 2.1 Important warnings









	<b>DANGER:</b> Do not place flammable products or objects soaked in flammable liquids in, on top of, or near the appliance.
	<b>DANGER:</b> If the surface of the appliance is damaged, disconnect it from the power supply immediately to avoid electric shock.
	<b>DANGER:</b> Do not make any modifications to the appliance. Maintenance or repair work that calls for removal of protective panels is potentially dangerous for anyone except specialised technical personnel. To avoid electric shock hazards NEVER attempt to repair the appliance on your own initiative.
	<b>DANGER:</b> Do not burn flammable substances near the appliance to avoid the risk of fire. Do not use the appliance to store flammable or explosive substances (such as spray cans), acidic liquids and alkaline liquids.
	<b>DANGER:</b> Take care not to damage the refrigerant circuit because the gas is highly flammable.
	<b>DANGER:</b> There is a risk of fire if cleaning is not carried out in compliance with the instructions given in this manual.
	<b>CAUTION:</b> The appliance must be disconnected from the electrical supply before carrying out maintenance or cleaning tasks.
	<b>CAUTION:</b> Do not place carbonated or fizzy drinks in the freezer compartment because the containers can burst when the contents freeze. Do not place glasses in the freezer unless they are designed to resist low temperatures: the glass could crack or break, with risk of injury.
	<b>CAUTION:</b> Do not eat ice cubes or ice lollies immediately after removing them from the freezer because they can cause frost/freezer burns. Do not touch frozen foods with wet hands because the food may stick to your skin and cause frost/freezer burns.
	<b>CAUTION:</b> Before connecting the appliance make sure the data on the nameplate are compatible with the electrical supply in the place in which the appliance is to be installed. In the case of discrepancies, consult a qualified electrician.
	<b>CAUTION:</b> Do not touch the compressor: when in operation it can reach a surface temperature of 80°C.

	<p><b>CAUTION:</b> Do not insert the plug into the power socket until the appliance has been moved to its final position. Make sure the plug is still accessible after the appliance has been positioned.</p>
	<p><b>CAUTION:</b> Insert the appliance plug correctly (fully) into the socket to avoid the risk of fire.</p>
	<p><b>CAUTION:</b> Make sure the power cable connections are tight and the cable is not tangled.</p> <p>The power cable of this appliance is fitted with a plug compatible with a standard wall socket to minimise the risk of electric shock.</p> <p>This refrigerator requires a standard earthed 220-240VAC 50Hz power socket.</p> <p>Make sure the appliance is not placed on top of the power cable and take care not to tread on the power cable.</p> <p>The power cable must be secured behind the appliance and not left exposed or hanging, to eliminate the risk of injury.</p> <p>Do not use multiple socket adapters or extension leads. If the power cable is too short, have a power socket installed in a convenient position by a qualified electrician. Using an extension cable may impair performance of the appliance.</p> <p>If the power socket is loose, do not plug in your appliance.</p> <p>Do not pull the power cable to unplug the appliance. Always unplug the appliance by gripping the plug.</p> <p>Do not damage the power plug or cable. Contact the authorised customer service network or a specialised electrician to replace a damaged power cable.</p>
	<p><b>CAUTION:</b> The mains power circuit must have an earth connection capable of carrying at least 10A. Do not connect the appliance to a transformer or multiple socket adapter.</p>
	<p><b>CAUTION:</b> In case of fire, the plug must be readily accessible so the appliance can be unplugged easily, also after it has been positioned.</p>
	<p><b>CAUTION:</b> Keep children less than 8 years of age away from the appliance. Children must be supervised to ensure they do not use the appliance improperly.</p> <p>The appliance can be used by children from 8 years of age on the condition that they are supervised or that they have been taught how to use the appliance safely and that they understand the associated hazards.</p> <p>Cleaning and maintenance must not be entrusted to children without supervision.</p> <p>Do not allow children to play with the appliance or tamper with the controls. Do not allow children to pull on the door, to avoid the risk of the appliance falling over.</p> <p>Keep children away from the appliance doors, to eliminate the risk of them becoming trapped inside.</p> <p>Do not allow children to access the compressor compartment or touch any metal parts on the rear of the appliance, to avoid the risk of injury.</p> <p>Keep all the packaging material out of reach of children.</p>

	<b>CAUTION:</b> Use of the appliance by persons with physical, sensory, or psychological disabilities is permitted only when they are supervised by a carer responsible for their safety.
	<b>CAUTION:</b> The ventilation openings must never be covered or obstructed.
	<b>CAUTION:</b> Remove all packaging material, stickers and protective film (if present) before using the appliance for the first time.
	<b>CAUTION:</b> To clean the appliance first make sure it is switched off.
	<b>CAUTION:</b> Do not use a damaged appliance.
	<b>CAUTION:</b> If the appliance develops a fault, inform customer service. Never attempt to repair the appliance on your own initiative.
	<b>CAUTION:</b> Do not spray water on the appliance or wash it by pouring water on it or by flushing it with water or the electrical insulation may be damaged with the risk of electric shock.
	<b>CAUTION:</b> Do not use the appliance with wet hands or when in contact with water.
	<b>CAUTION:</b> Exposing the appliance to rain, snow, direct sunlight or wind, is hazardous in terms of electrical safety.
	<b>CAUTION:</b> Do not overload the refrigerator. Objects in the refrigerator may fall when the door is opened, causing injury or damage to property. Similar problems may arise also when placing objects on top of the appliance.
	<b>CAUTION:</b> Do not use mechanical devices or other means (hair-dryers/fan heaters) to speed up the defrosting process, other than the methods prescribed by the manufacturer. Do not use steam or steam cleaners to clean or defrost the refrigerator. Steam that comes into contact with electrical parts of the refrigerator may cause short circuits or electric shock.
	<b>CAUTION:</b> Containers in the appliance that contain flammable gases or liquids can leak at low temperatures.
	<b>CAUTION:</b> Do not damage the refrigerant circuit.



	<p><b>CAUTION:</b> Do not use electrical appliances inside the refrigerator food storage compartments, other than of the type allowed by the manufacturer.</p>
	<p><b>CAUTION:</b> Beware of frost/freezer burns. Do not touch the surface of the compartment lining when the appliance is operating, especially if your hands are wet, to avoid the risk of frost/freezer burns.</p>
	<p><b>CAUTION:</b> Take care not to trap your hands or any other part of the body in moving parts of the refrigerator.</p>
	<p><b>CAUTION:</b> Due to the weight of the appliance, use special caution when installing or moving it. Always wear safety gloves and shoes.</p>
	<p><b>WARNING:</b> The appliance should be installed by a specialised technician in compliance with the manufacturer's instructions and in conformity with statutory legislation. Incorrect installation may invalidate any possible warranty claims.</p>
	<p><b>WARNING:</b> After removing the appliance from the package, check that it is in perfect condition. If it shows signs of damage, do not use it and instead contact the RESPEKTA service network.</p>
	<p><b>WARNING:</b> Do not leave the appliance door open for long periods when it is operating. Prolonged opening of the appliance door can cause a significant rise of the temperature in the compartments, with a negative effect on the food quality and an increase in energy consumption.</p>
	<p><b>WARNING:</b> Make sure bottles containing high proof spirits are tightly sealed and kept upright.</p>
	<p><b>WARNING:</b> This refrigerator is designed for built-in installation.</p>
	<p><b>WARNING:</b> This refrigerator may not work correctly (risk of foods thawing) if it remains in a place subject to temperatures that are outside the stated temperature range for optimal operation for prolonged periods. The compatible temperature range is shown on the nameplate.</p>
	<p><b>WARNING:</b> Disconnect the appliance from the electrical supply before carrying out maintenance.</p>
	<p><b>WARNING:</b> Clean the appliance regularly with a soft damp cloth (as illustrated in Sect.6 Maintenance). Do not clean the appliance with water jets or steam. Use exclusively pH neutral detergents to clean the appliance surfaces. Do not use scouring pads, solvents, or metal objects.</p>

	<b>WARNING:</b> The appliance must not be modified in any way. Do not de-install and re-install the appliance unassisted, to avoid the risk of damaging it. Such actions will invalidate the warranty.
	<b>WARNING:</b> If the appliance is not used for long periods, unplug it from the electrical power socket and remove the food stored inside it.
	<b>WARNING:</b> If the refrigerator has a door with a handle, do not attempt to move it by gripping the door handle (handle could become loose).
	<b>WARNING:</b> To avoid spoilage of food products or undesirable alterations of flavour, comply with the following prescriptions: <ul style="list-style-type: none"><li>- do not leave the appliance door open for long periods as this can cause a significant rise in the temperature of the compartments;</li><li>- regularly clean surfaces that may come into contact with food and the accessible drainage systems;</li><li>- store raw meat and fish in suitable refrigerator containers so it is not in contact with or at risk of dripping onto other food;</li><li>- if the refrigerator is to be left empty for long periods, switch it off, defrost it, clean it, dry it, and leave the door open to prevent the development of mould inside.</li></ul>
	<b>NOTE:</b> Before installing and/or using the appliance, read the instructions in this manual carefully and keep them for future consultation.
	<b>NOTE:</b> Respect manufacturers' recommended storage times. Refer to the instructions in this manual.
	<b>NOTE:</b> The appliance is designed for commercial and domestic use. The appliance is suitable for: <ul style="list-style-type: none"><li>- kitchens, shops, offices and other workplaces;</li><li>- hotels, guest houses and other residential type premises.</li></ul>
	<b>NOTE:</b> This appliance complies with electromagnetic radiation safety regulations.
	<b>NOTE:</b> To benefit from the terms of the warranty, make sure you can produce the warranty card and the purchase receipt, otherwise the warranty will not be offered.

## 2.2 Environmental protection

### 2.2.1 Packaging

The packaging materials are 100% recyclable. Dispose of them in compliance with local legislation.

	<b>WARNING:</b> The packaging material (plastic bags, polystyrene components, etc.) is potentially dangerous for children. Keep the packaging material out of reach of children.
---	--

### 2.2.2 Disposal

	<b>WARNING:</b> Dispose of the appliance in compliance with legal prescriptions in a designated recycling centre. Before disposing of the appliance, cut off the power cable to make it unusable.
---	---

	<b>WARNING:</b> The refrigerant and the cyclopentane foaming agent used in the refrigerator are flammable. Therefore, when the refrigerator is scrapped, it must be kept well away from any sources of ignition and must be disposed of by an authorised recycling company, to avoid environmental harm or any other type of damage.
---	--

	<b>WARNING:</b> Before scrapping the appliance, remove the doors and remove the seals to prevent children from becoming trapped inside it.
---	--

## 3 : TECHNICAL DATA AND CHARACTERISTICS

### 3.1 Technical data

#### 3.1.1 Models KG176W-37, KG176S-37, KG176IX-37, KG176BS-37

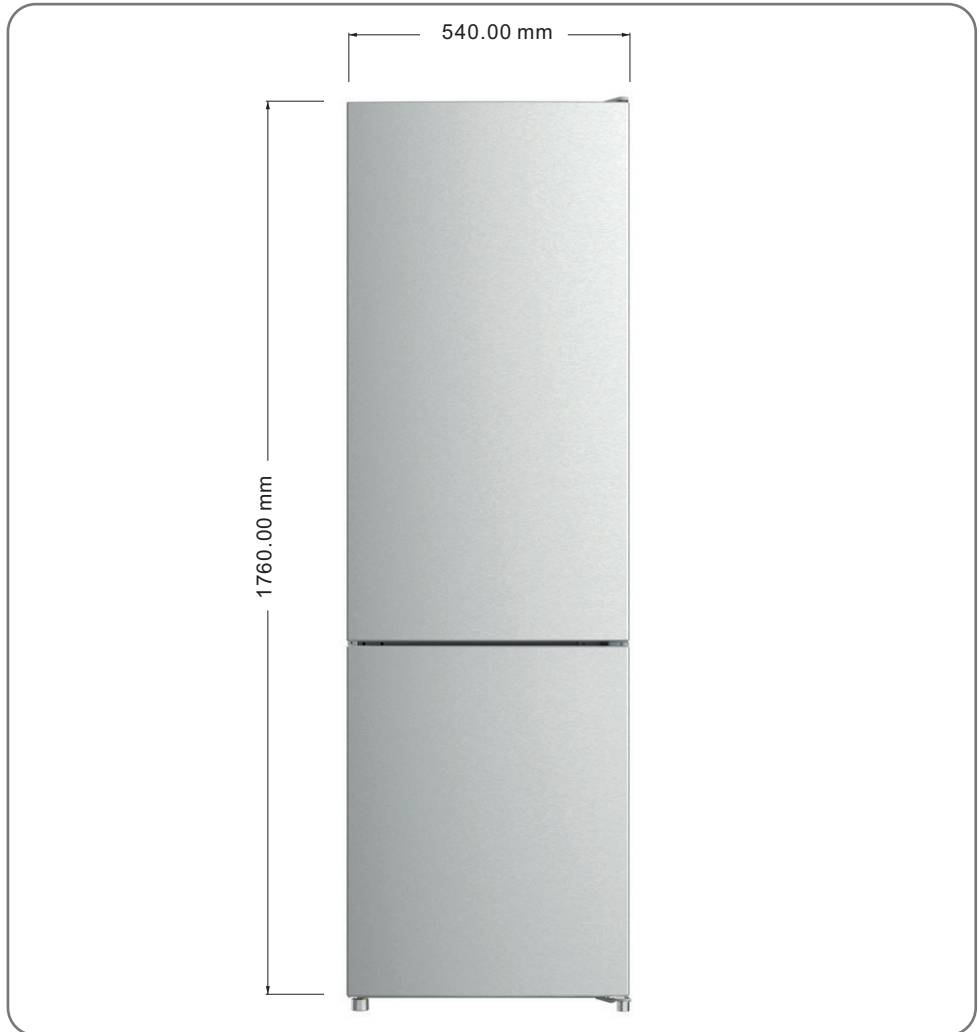

Fig. 3.1



**NOTE:** The colour of the model you have purchased may differ from the one illustrated.

<b>Model no.</b>		<b>KG176W-37, KG176S-37, KG176IX-37, KG176BS-37</b>
<b>Product identification / Brand</b>	NEG	Respekta
Product family (refrigerator, larder, freezer, wine cooler, beverage cooler)		Refrigerator
Product type (combi, double door, single door, table-top, side-by-side) - free standing - built-in - built-under		Free-standing double-door refrigerator
Energy efficiency class (EEC)	(A-G)	D
Energy efficiency index (EEI)	%	80

### General characteristics

Exterior colour / finish (product body / door)		KG176W-37 (White) KG176S-37 (Black) KG176IX-37 (Inox Look) KG176BS-37 (Black Steel)
Handles (external/integrated)		Integrated
Voltage / Frequency	V/Hz	220-240V~/50Hz
Input power / mains fuse (amperage)	W / A	56/0.72
Energy consumption / year	kWh/year	172
Energy consumption at 16°C for 24h	kWh/24h	0.272
Energy consumption at 32°C for 24h	kWh/24h	0.672
Climate class (SN=10~32°C, N=16~32°C, ST=16~38°C, T=16~43°C)		N/ST
Noise emissions	dB(A) re 1pW	38
Length of power cable with plug	mm	1800
Total volume (capacity)	Litres	262
Refrigerator net capacity	Litres	187
Freezer compartment net capacity	Litres	75
Refrigerant type (R134a/R600a/R290/etc.)		R600a/51g
Foaming components (R141b / R134a / C-P)		C-P
Cooling system: (Compressor / Absorption)		Compressor
Compressor type: (Convection / Inverter)		Inverter
Number of compressors		1
Fridge / freezer defrosting (manual / automatic)		Manual
Control system (electronic / mechanical)		Electronic

Freezing capacity / 24 hours	kg/24 h	3.5
Freezer max storage time in case of power loss	hours	13
Appliance dimensions (Width-Height-Depth)	mm	540 x 1760 x 550
Net weight	kg	49
Gross weight (including packaging)	kg	54
Package dimensions (Width-Height-Depth)	mm	580 x 1820 x 590

### Refrigerator compartment

<b>Transparent glass shelves</b>	no.	3
Salad crisper shelf	no.	1
Salad drawer	no.	1 (transparent)
Door (storage racks)	no.	3
Reversible door	Yes/No	Yes

### Freezer compartment

Drawers	no.	3
Drawer colours (white, transparent, green, grey)		Transparent
Reversible door	Yes/No	Yes

### Lighting

Interior light type		LED
Interior light power	W	1

### Equipment or accessories

Ice cube tray(s)	no.	1
Ice scraper(s)	no.	1
Egg tray(s) / Total number of eggs	no.	1 / for 7 eggs
Height adjustable feet (front/rear)	no.	2 (front)
Wheels (front / rear)	no.	2 (rear)

## 3.2 Wiring diagram

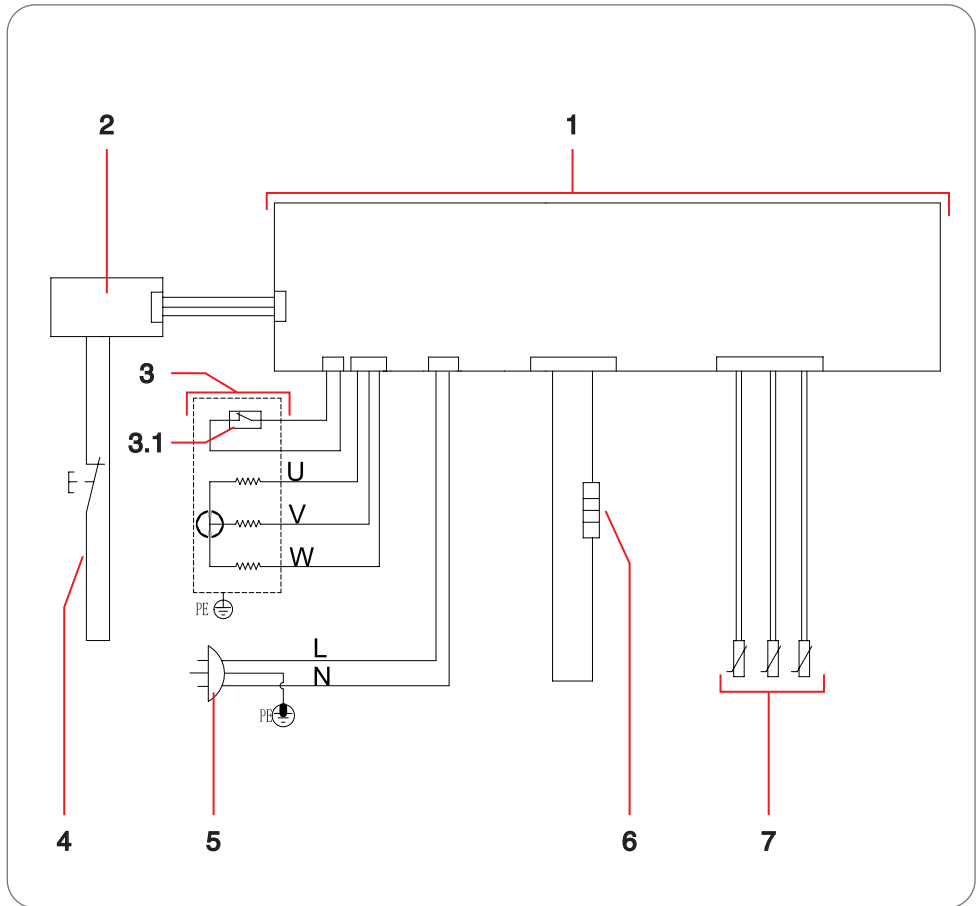









Fig. 3.2

- 1 - Control panel
- 2 - Display
- 3 - Compressor
- 3.1 - Fuse
- 4 - Switch
- 5 - Plug
- 6 - Heating element
- 7 - Temperature sensor

## 4 : PRESCRIPTIONS FOR USE

### 4.1 Preliminary recommendations

	<b>CAUTION:</b> The appliance must be disconnected from the electrical supply before carrying out maintenance or cleaning tasks.
	<b>CAUTION:</b> The ventilation openings must never be covered or obstructed.
	<b>WARNING:</b> Check the appliance for transport damage.
	<b>WARNING:</b> Remove all protective film (if present).
	<b>WARNING:</b> Regular maintenance keeps the appliance in good working order with optimal performance.
	<b>WARNING:</b> Do not obstruct the area in front of the fan or cooling will be impaired.
	<b>WARNING:</b> Do not use steam cleaners.

#### 4.1.1 Main refrigerator functions

Electronic temperature control

Reversible refrigerator and freezer doors



## 4.2 Using the refrigerator

### 4.2.1 Main components of the refrigerator

KG176W-37, KG176S-37, KG176IX-37, KG176BS-37

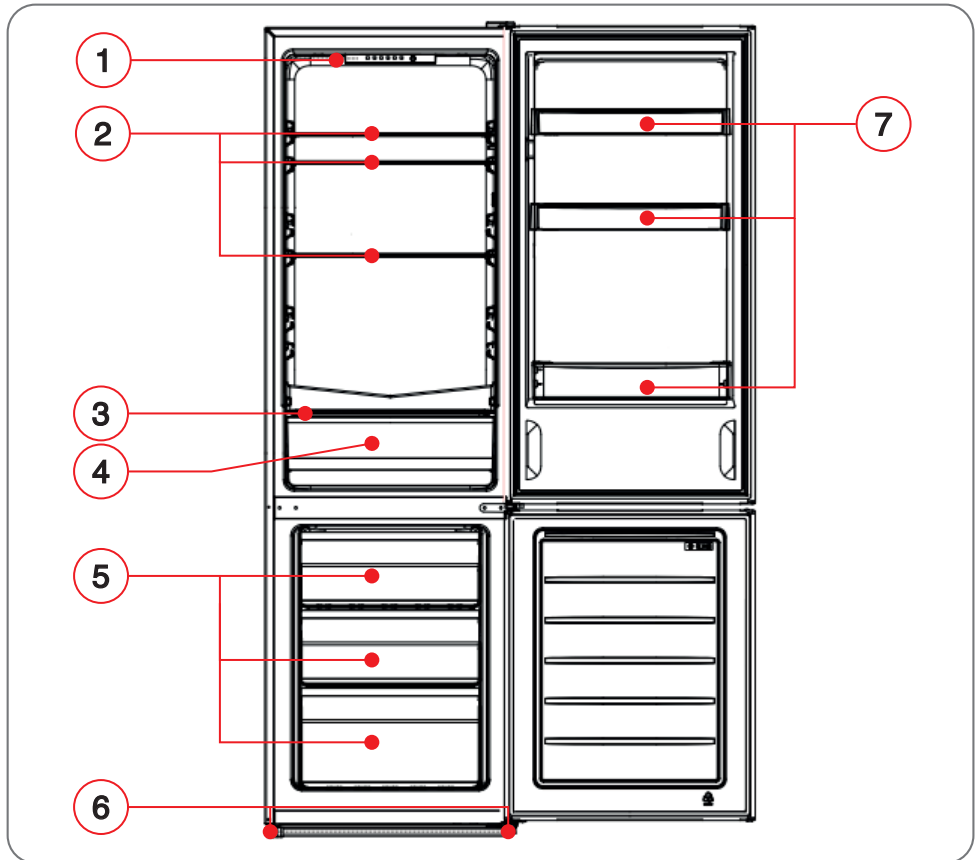

Fig. 4.1

- 1 - Thermostat
- 2 - Fridge glass shelves
- 3 - Salad drawer cover
- 4 - Salad drawer
- 5 - Freezer drawers
- 6 - Adjustable feet
- 7 - Bottle holder



**NOTE:** The descriptions in this manual may not correspond to your appliance. Refer to the physical product and to the technical specifications in Sect.3 "Technical data and characteristics".

## 4.2.2 First use

Use a soft cloth to clean the interior of the appliance carefully (including accessories). Before switching on the refrigerator, **make sure the interior is dry.**

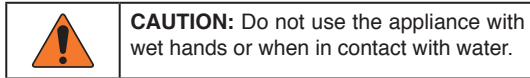

Plug the refrigerator into the electrical socket. The interior light will switch on when the refrigerator door is opened. Operate the refrigerator for approximately 5/6 hours without loading any foods. After just one hour you should be able to feel a significant temperature drop when you open the freezer door.

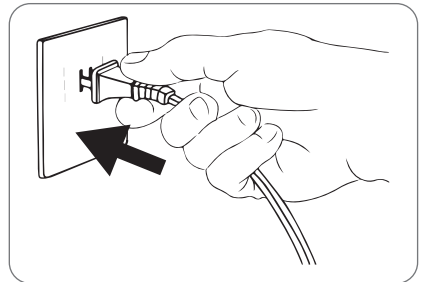

**Fig. 4.2**

Once the set temperature has been reached (default level 3) you can insert the food products, which will take 2 or 3 hours (longer in summer months) to reach the chilled storage temperature.

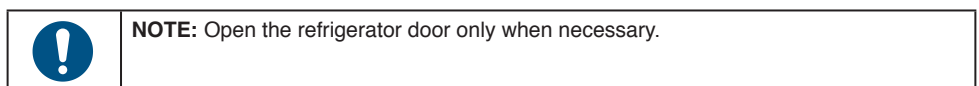
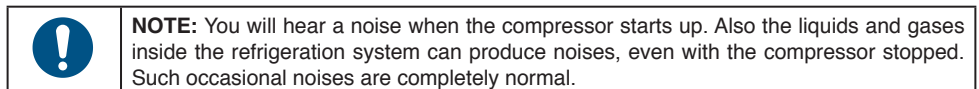
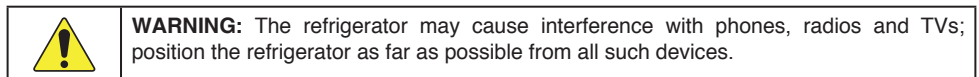
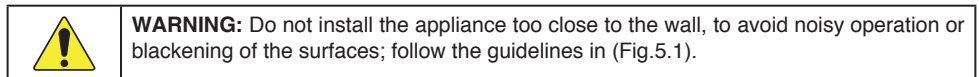
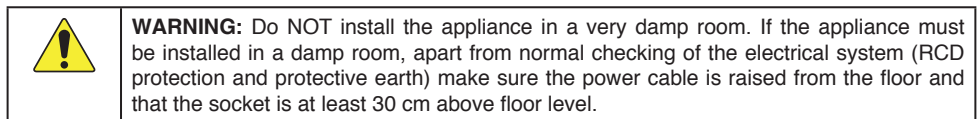

## 4.2.3 Temperature control panel

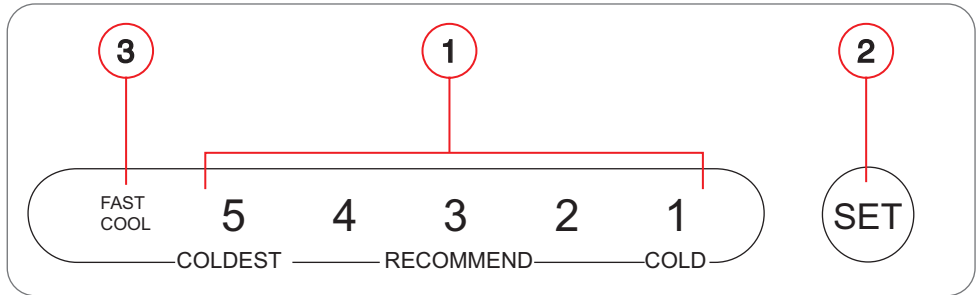

Fig. 4.3

The refrigerator temperature is managed from the control panel in the refrigerator compartment (1, Fig.4.1).

- 1 - Temperature levels (from 1 to 5)
- 2 - Temperature selection key (SET)
- 3 - "FAST COOL" level

### Temperature setting

The refrigerator temperature is set by pressing "SET" key (2) until reaching the required temperature level.

Increasing the value produces a lower temperature; 5 is the maximum available setting. Every time the "SET" key is pressed, the current temperature level switches off and the next level starts flashing. If no change is made within 5 seconds, the flashing level will be fixed and the refrigerator will retain the new setting. When it is first switched on, the refrigerator will automatically set to the recommended level "3".

The control panel settings proceed as follows: 3→2→1→FAST COOL→5→4→3.

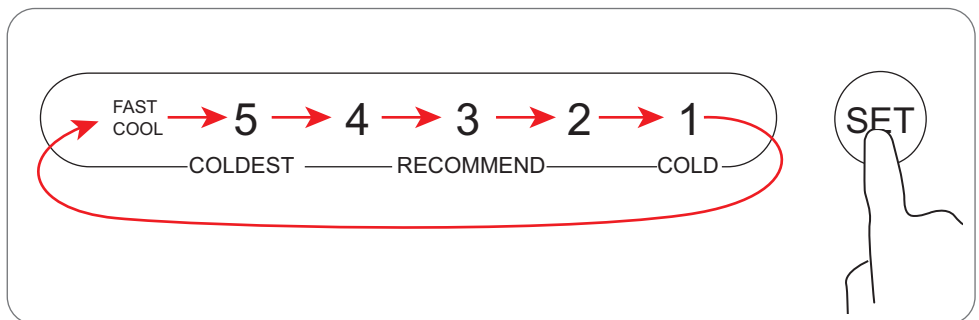

Fig. 4.4

E.g.: if the current temperature level is "3", pressing "SET" once, level "2" will start flashing and level "3" will switch off; you can now press the "SET" key again to set the next value or, if "SET" is not pressed level "2" will become the new setting after about 5 seconds. Press the "SET" key as many times as necessary to set the required temperature.

**"FAST COOL" setting**

To chill or freeze food rapidly select the "FAST COOL" level (3, Fig.4.3).

Press the "SET" key once or several times (depending on the current temperature level) until enabling the "FAST COOL" level. The fast cool function will switch off automatically after a maximum of 26 hours and the temperature level will return to the previous setting, or it can be deactivated manually by pressing the "SET" key to set a different temperature.



**WARNING:** If indicator light "5", "3" or "1" flashes continuously, it means the refrigerator is faulty. Contact the assistance service as soon as possible.

**Table of settable temperatures**

Settable temperature levels	Fridge temperature	Freezer temperature
1	(6) ~ (8)°C	(-10) ~ (-12)°C
2	(4) ~ (7)°C	(-12) ~ (-16)°C
3 (*)	(2) ~ (6)°C	(-16) ~ (-20)°C
4	(1) ~ (5)°C	(-18) ~ (-22)°C
5 (**)	(0) ~ (4)°C	(-20) ~ (-24)°C
FAST COOL	(-2) ~ (2)°C	(-22) ~ (-26)°C



**NOTE:** (\*) The recommended temperature setting is "3".  
(\*\*) Avoid using mode "5" to avoid the risk of freezing the food items.

**4.2.4 Food storage instructions****Precautions for use**

**WARNING:** This refrigerator may not work correctly (risk of foods thawing) if it remains in a place subject to temperatures that are outside the stated temperature range for optimal operation for prolonged periods.

The compatible temperature range is shown on the nameplate.



**NOTE:** The temperature in internal compartments can be influenced by the positioning of the appliance, the room temperature, frequency of door opening, and other factors.

It may be necessary to change the refrigerator temperature setting to keep the food at the optimal temperature.



**NOTE:** Do not store carbonated beverages in the freezer compartment or in the chiller compartment.

## Precautions for storing foods

Some foods should be washed and carefully dried before placing them in the fridge. Wrap foods before placing them in the refrigerator to prevent water evaporation and minimise odours.

Do not overload the refrigerator. Leave sufficient space between food items; if they are too close together the cold air stream is obstructed and chilling is less efficient. Do not place excessive amounts of food (or very heavy items) on the shelf to avoid overloading it. Keep food a certain distance from the inner wall; do not place very wet foods close to the fridge walls to prevent them from freezing.

Foods that are eaten daily should be placed in the most accessible compartment in order to reduce the duration of door opening and avoid food degradation.

## Food storage

Cold air circulation in the refrigerator leads to different temperatures in different areas, so various food types should be placed in different areas.

The fresh food compartment is suitable for foods that must not be frozen, cooked food, beer, eggs, some condiments requiring low temperature storage, milk, fruit juice, etc. The crisper draw is suitable for vegetables, fruit, etc.

The freezer drawers are for ice cream, frozen foods, and foods suitable for long storage times.

## Use of the fresh food compartment

Set the fresh food compartment temperature at **2°C ~ 8°C** for short term food storage and for regular consumption.

When you remove the shelf, lift it first and then slide it out; when refitting the shelf, position it before lowering it. For the double shelf, push the first section towards the back and then pull out the second section.



**NOTE: For all shelves.** Keep the rear flange of the shelf upwards to prevent the foods from coming into contact with the inner walls of the refrigerator. When removing or fitting the shelf, hold it firmly and handle it with care to avoid damage.

## Storing fruit and vegetables

Pull out the crisper drawer to reach its contents. After using or cleaning the crisper compartment cover, make sure you refit it correctly to avoid changing the internal temperature.

If your fridge has chiller compartment, pay attention because certain types of vegetables and fresh fruit are sensitive to the cold and are therefore unsuitable for storage in this type of space. Follow the instructions on the package.

## Using the freezer

The freezer temperature is kept below -15°C (preferably -18°C), i.e. the recommended temperature for long term food storage.





**NOTE:** Check the storage life of foods as shown on the package.

**Place the ice cube tray at the top of the freezer so the water freezes rapidly.**

The freezer drawers are used to store foods that must be frozen. Fish and meat should be placed in dry freezer bags for storage and distributed uniformly in the freezer drawers. If necessary, divide large size food items into smaller pieces. **Food must be packaged or wrapped in suitable materials: strong, impermeable to air and water, non-toxic and non-polluting, to avoid contamination and odour formation.**

- **Foods suitable for freezing:** bakery products, fish and seafood, meat, game, poultry, vegetables, fruit, herbs, liquid egg, dairy products (choose, butter and ricotta), ready meals, soups, casseroles and sweets.
- **Foods not suitable for freezing:** vegetables normally consumed raw, such as salad and radishes, fresh eggs, grapes, apples, pears, peaches, hard-boiled eggs, yoghurt, milk curds, sour cream, crème fraîche and mayonnaise.

	<b>WARNING:</b> Do not place liquid containers (e.g. glass bottles) in the freezer. Such containers may burst due to expansion of liquids when they freeze.
---	---

	<b>WARNING:</b> Do not place glass containers or cans in the freezer: they might burst.
---	---

	<b>WARNING:</b> Thawed foods should not be refrozen.
---	--

	<b>NOTE:</b> Allow hot foods to cool to ambient temperature before placing them in the freezer compartment.
---	---

### Tips when buying frozen foods

- 1) When you buy frozen foods, comply with the storage guidelines shown on the package.
- 2) Make sure the frozen food package is in perfect condition.
- 3) Always purchase frozen foods last when shopping and pick them up last in the supermarket. Keep frozen foods together while shopping and during the return journey in order to keep them cold.
- 4) Do not buy frozen foods unless you can put them in the freezer shortly. Insulated shopping bags can be purchased to keep foods frozen for longer.
- 5) For certain foods, such as frozen vegetables, pasta, meat, fish, or sauces always follow the instructions on the pack for thawing and cooking times.
- 6) Handle frozen foods as little as possible.
- 7) If freezing large quantities of food, lower the freezer temperature to the minimum: the foods will be frozen rapidly, thus maintaining their initial properties unchanged.

## 4.2.5 When you are away from home

- Short vacations: leave the refrigerator running when going away for less than three weeks, remembering however that long power cuts may occur during your absence.
- Long vacations: if the appliance will be unused for several months, switch it off and unplug it, remove all foods, and clean and dry the interior carefully. To avoid the formation of odours and mould, leave the appliance door open / ajar.

## 4.2.6 Energy saving

Do not leave the fridge-freezer doors open for long periods. Arrange the food in the refrigerator in order to reduce the need to open the door. Remove the number of products required all at the same time and close the door as soon as possible. Make sure the refrigerator door is perfectly closed and in contact with the seals. Do not place hot or warm foods or beverages in the refrigerator. Do not overload the refrigerator. Dry containers before placing them in the refrigerator, to avoid the formation of condensation.

The cooling capacity is reduced when air circulation in the refrigerator is obstructed: arrange the foods to avoid obstructing the air flow. Do not cover the shelves with foil or kitchen roll. Such coverings will interfere with cold air circulation, making the refrigerator less efficient and causing food to deteriorate.

Do not position the refrigerator in places exposed to direct sunlight. Install the appliance at least 30 cm from heat sources such as hobs, ovens, radiators and stoves.

Thawing frozen foods in the refrigerator compartment helps save energy and protects the quality of the food products.

## 4.2.7 Climate range for use of the refrigerator

Information on the climate range for use of the appliance is given on the nameplate, which is marked with a code referred to ambient temperature (temperature of the room where the appliance is used) for optimal operation of the appliance. Refer to the table shown below.

Code showing climate range for use	Permissible ambient temperature
SN	from +10°C to +32°C
N	from +16°C to +32°C
ST	from +16°C to +38°C
T	from +16°C to +43°C



**NOTE:** Considering the climate range values for which the appliance is designed and the fact that internal temperatures may be affected by various factors including positioning of the appliance, ambient temperature, and the frequency of door opening, the setting of temperature control devices may need to be adjusted accordingly.



**NOTE:** If the appliance is used in a place in which the temperature is outside the climate range of use, it may be unable to maintain the set temperatures.

## 4.2.8 Refrigerant characteristics

The refrigerator uses a freon-free refrigerant (R600a) and an environmentally compatible foaming insulation material (cyclopentane) that does not harm the ozone layer and has minimal impact on global warming.



**CAUTION:** In case of refrigerant leakage caused by damage to the refrigerant circuit, be sure to keep the appliance away from open flames and open the windows for ventilation as quickly as possible.

## 5 : INSTALLATION







### 5.1 Accessories list

A list of accessories available for models KG176W-37, KG176S-37, KG176IX-37, KG176BS-37 is provided at the end of Sect.3 "TECHNICAL DATA AND CHARACTERISTICS".

### 5.2 Preliminary operations

#### 5.2.1 Safety instructions for installation

**Before installation:**

	<b>WARNING:</b> The appliance must be installed on a stable, dry, and level floor.
	<b>WARNING:</b> Check that the installation area is free of structural impediments.
	<b>WARNING:</b> Do not install / use the appliance in damp or freezing premises. Do not use the appliance outdoors where it is exposed to direct sunlight or rain.
	<b>WARNING:</b> Do not tilt the appliance more than 45° when positioning it.
	<b>WARNING:</b> Make sure the appliance is installed in compliance with all the applicable regulations and safety standards.
	<b>WARNING:</b> Make sure there is sufficient clearance for heat dissipation at the sides of the refrigerator.

### 5.3 Installation instructions

#### 5.3.1 Positioning

**Ventilation conditions**

The position chosen for installation of the refrigerator must be well ventilated. Do not position the refrigerator close to heat sources such as gas rings or boilers and ensure it is not exposed to direct sunlight in order to guarantee optimal refrigeration and save on energy consumption. Do not install the refrigerator in a damp room, to avoid the formation of rust and oxidation of the wiring. The result of the refrigerant charge quantity divided by the total space in the room in which the appliance is installed must be less than 8g / m<sup>3</sup>.

	<b>NOTE:</b> The quantity of refrigerant in the refrigerator is shown on the nameplate.
---	---



## Heat dissipation space

During operation, the refrigerator emits heat into the surrounding environment. Therefore, it is important to leave at least 30 mm of clearance at the top, 100 mm at both sides and more than 50 mm at the rear of the appliance.

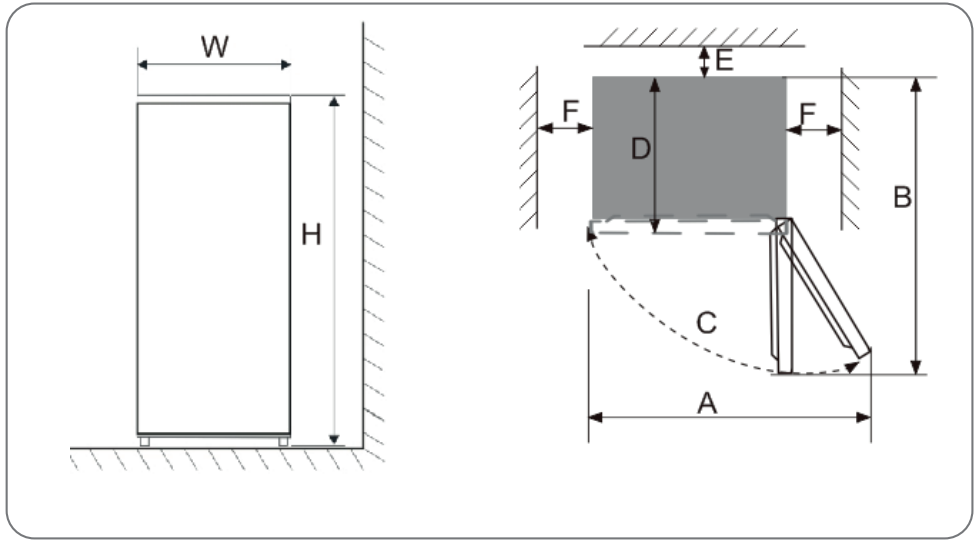

Fig. 5.1

W (mm)	D (mm)	H (mm)	A (mm)	B (mm)	C (°)	E (mm)	F (mm)
540	550	1760	910	1055	130±5	50	100

	<b>WARNING:</b> Do not cover the ventilation outlets/grilles of the appliance.
--	--

	<b>NOTE:</b> The figure shown here is designed to illustrate the appliance dimensions schematically.
--	--

## Supporting surface

Install the refrigerator on a solid and flat floor surface to keep it stable, otherwise it may be subject to vibration and noise. If the refrigerator is standing on flooring materials such as carpet, mats, or polyurethane, interpose solid supports/boards under the appliance to prevent deterioration of the aforementioned flooring materials due to heat dissipation.

## Levelling

Stabilise the refrigerator by means of the front levelling feet (height adjustable). If the refrigerator is not correctly stabilised, the door seals may become distorted, thus preventing the appliance from working correctly. In addition, the appliance may vibrate anomalously. After having positioned the refrigerator, wait at least 4 hours before using it, to allow the refrigerant to settle.

## 5.3.2 Reversing the door



**WARNING:** Make sure the appliance is disconnected from the electrical supply.

If, while reversing the door, the appliance is supported on a wall or laid on its side for a period of time, it must be left in an upright position for 6 hours before plugging it back in, to avoid damaging the internal components.



**NOTE:** Before tightening the hinge screws, make sure the rubber seals are perfectly airtight around the entire perimeter of the doors.

Open the refrigerator door by 90 degrees.

Prise hinge cover (A) and remove it, then remove the three screws fixing the top hinge to the door and remove hinge (B).

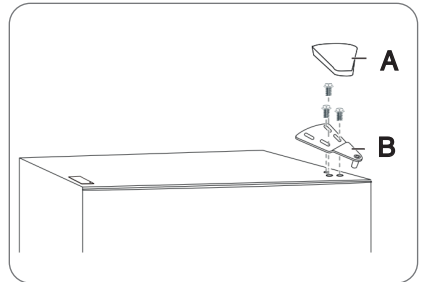

Fig. 5.2

Remove the refrigerator door (C).

Remove the two screws fixing central hinge (D).

Remove central hinge (D) and then remove the freezer door.

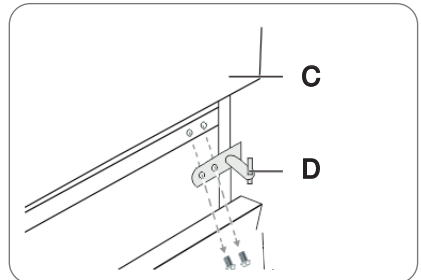

Fig. 5.3

Remove the bottom hinge fixing screws (right-hand side of the fridge), then remove hinge (E).

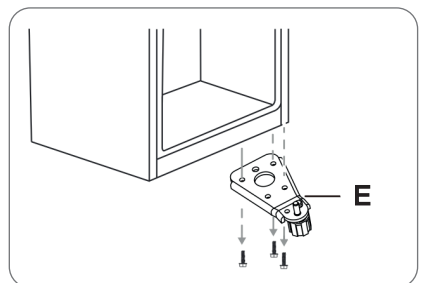

Fig. 5.4

Remove the washer and nut securing pin (F) to bottom hinge (E).

Remove pin (F).

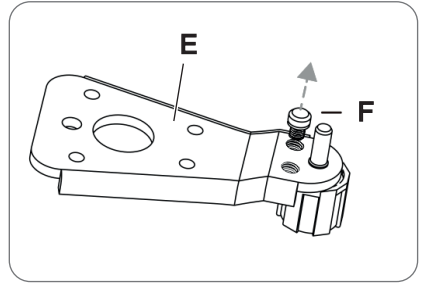

Fig. 5.5

Insert pin (F) into the LH hole of bottom hinge (E).

Fix pin (F) with the washer and nut.

Install bottom hinge (E) on the LH of the refrigerator.

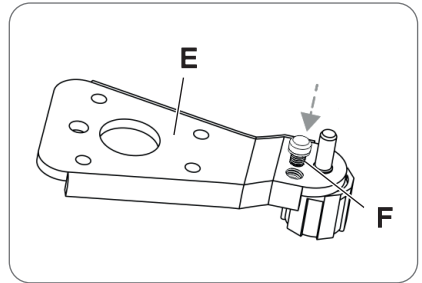

Fig. 5.6

Remove the screw that secures door stop (G) located at the bottom right of freezer door (H), then remove stop (G) and install it on the left lower side of freezer door (H).

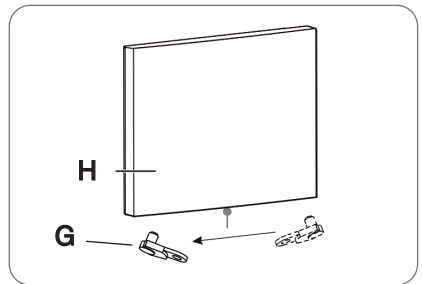

Fig. 5.7

Install freezer door (H).



**NOTE:** Make sure the door is perfectly aligned with the base of the refrigerator and that the rubber seal is perfectly airtight.

Move bushing (I) from the top RH side to the top LH side of freezer door (H).

Move blanking plug (L) from the LH hole to the RH one.

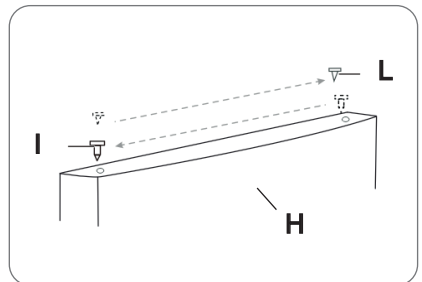

Fig. 5.8

Remove blanking plug (M) on the LH side of the refrigerator (at the height of the central hinge) then fit it in the screw holes on the RH side of the refrigerator.

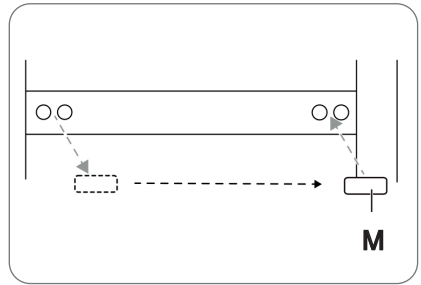

Fig. 5.9

Install central hinge (D) on the LH side, insert and tighten the two previously removed screws (Fig.5.3).

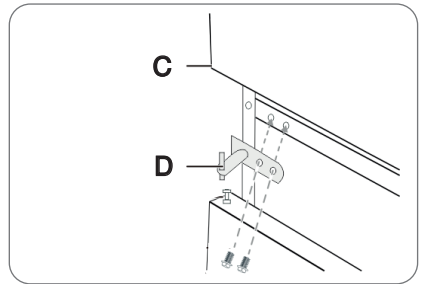

Fig. 5.10

Remove the screw securing door stop (G) located at the bottom RH side of refrigerator door (C), then remove stop (G) and install it on the LH bottom side of refrigerator door (C).

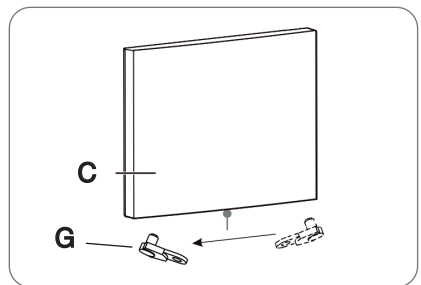

Fig. 5.11

Install refrigerator door (C).

Move bushing (I) from the top RH side to the top LH side of the refrigerator door.

Move blanking plug (L) from the LH hole to the RH one.

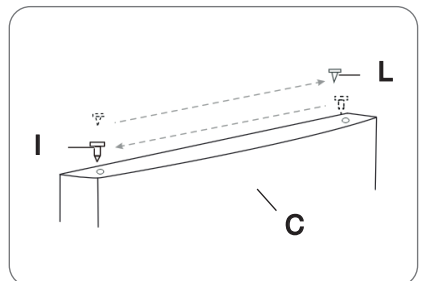

Fig. 5.12

Remove screw hole cover (N) from the top LH side of the refrigerator and fix it on the top RH side.

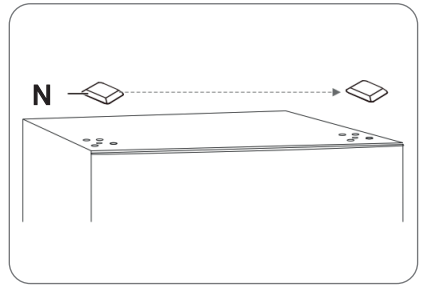

Fig. 5.13

Fix top hinge (B) to the top LH side of the refrigerator with the three previously removed screws (Fig.5.2).

	<p><b>NOTE:</b> Before tightening the top hinge screws make sure the door is perfectly aligned with the upper part of the refrigerator and that the rubber seal is perfectly air tight.</p>
--	---

Fit cover (A) on the top LH hinge of the refrigerator.

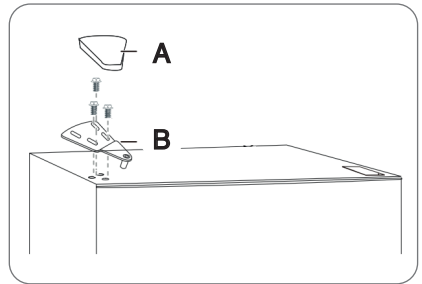

Fig. 5.14



## 5.4 Connection to the electrical supply

Before connecting the appliance to the electrical supply, read the following information:

- |  |  |
|--|--|
|  | <p><b>DANGER:</b> Do not use adapters, multiple sockets or extension leads to connect the appliance to the electrical supply, to avoid the risk of overheating and fire. The power cable must be positioned so that it is not in contact with any hot surfaces at any point.</p> |
|  | <p><b>WARNING:</b> A specialised technician must check that the home electrical system is compatible with the power input of the refrigerator. Check the values shown on the appliance nameplate.</p>  |
|  | <p><b>WARNING:</b> The home electrical system must be fitted with a single-pole circuit breaker/contact or an equivalent device, in compliance with local regulations.</p>   |
|  | <p><b>WARNING:</b> Check the power cable regularly.<br/>If the power cable is damaged or must be replaced, this operation must be carried out only by a specialised technician with suitable tools, to avoid the risk of injury.</p>   |
|  | <p><b>WARNING:</b> The cable must not be kinked or pinched.</p>  |

## 6 : MAINTENANCE

### 6.1 Cleaning and care

	<p><b>CAUTION:</b> Before proceeding with cleaning, unplug the appliance from the power socket. NEVER plug in/unplug the appliance while your hands are wet: risk of electric shock and injuries.</p>
	<p><b>WARNING:</b> Never use petrol, benzene or similar substances to clean the appliance. Do not use vinegar, denatured alcohol, or other alcohol based detergents on any of the internal surfaces of the appliance.</p> <p>Do not use water or chlorine based detergents to clean the external surfaces. Chlorine may produce abrasions on some metal surfaces.</p> <p>Do not use abrasive or sharp tools, soap, household detergents, laundry detergent, or wax polish.</p> <p>Keep water well away from the interior light socket and all other electrical parts.</p>
	<p><b>WARNING:</b> When you start using the refrigerator, it is advisable to use it continuously; in normal circumstances, do not stop using it to avoid negatively impacting the reliability and lifetime.</p>

#### Cleaning the fridge

Dissolve a teaspoonful of bicarbonate of soda in half a litre of water. Immerse a cloth in the solution and wring it out thoroughly. Clean the interior of the refrigerator with the cloth and dry it carefully. Regularly check that the door seals are clean. Clean the doors seals if necessary.

If the refrigerator is not required for use for a long period, unplug it from the power socket, remove all the food from inside, clean it and leave the door open or ajar.

Remove all the shelves, compartments, bottle racks, etc. and clean them with a soft cloth or a sponge soaked in warm water or a neutral detergent. Dry all the detachable parts before refitting them in the refrigerator.

#### Power loss or refrigeration system fault

Check the condition of the frozen foods in case of prolonged non-operation of the appliance (e.g. due to a power failure or refrigeration system fault).

Try to open the refrigerator door as infrequently as possible so that the products will be safely preserved and remain fresh for longer.

If you are informed of an impending power outage in good time, proceed as follows:

- 1 - Set the thermostat to the coldest mode one hour in advance (use FAST COOL mode if necessary), in order to completely freeze the food items (do not insert food during this period). Restore the normal thermostat setting when a continuous power supply is restored.
- 2 - You can prepare ice in a sealed container and place it in the upper part of the freezer in order to extend the food storage time.

## Odour prevention

Sometimes unpleasant odours may be emitted if foods are stored incorrectly and the interior surfaces of the refrigerator are not cleaned regularly.

It is important to keep the refrigerator clean. Food residues, liquid spills, etc. can produce undesirable odours. The refrigerator should therefore be cleaned every 15 days with a water and sodium bicarbonate solution. Never use detergents or soap.

Keep food in sealed containers. Microorganisms found in uncovered containers can produce undesirable odours. **Never store food beyond its expiry date or spoiled foods.**

## Defrosting

After a certain period of use, a thin layer of ice will form on the interior surfaces of the freezer compartment. When the ice is more than 5 mm thick the cooling efficiency of the appliance will be reduced, so the ice should be removed as soon as possible.

The layer of ice must be removed approximately every 3 months.

Perform the following operations to remove excess ice:

- 1 - Remove the frozen food contents, unplug the appliance from the power socket, open the freezer door and carefully remove the ice from the inner walls using a specific plastic scraper. For faster defrosting place a bowl of hot water in the freezer. When the ice starts to melt, use the plastic scraper to remove it.
- 2 - After defrosting, clean and dry the interior of the freezer with a soft cloth, and then plug the appliance back into the power socket.

## Changing the refrigerator interior light bulb



**CAUTION:** Always disconnect power from the appliance before carrying out any maintenance operations.



**WARNING:** The light bulbs must be replaced by the manufacturer, by its technical assistance service, or by a specialised technician.



**WARNING:** When handling the light bulbs, hold them with a cloth or wear gloves to avoid transferring perspiration to the glass, which can lead to premature failure of the bulb.



**WARNING:** When changing a light bulb, make sure the new bulb's power rating (or consumption) is no higher than that of the original bulb.

**The bulbs are LEDs**, for low energy consumption and long life refrigerator interior lighting. In case of anomalous operation or faults, get in touch with the technical assistance service.

# 7 : TROUBLESHOOTING

## 7.1 Fault finding





**CAUTION:** Do not damage the plug or power cable: risk of electric shock and fire. Contact the authorised customer service network or a specialised electrician to replace a damaged power cable.

Problem	Possible causes	Solution
The appliance is not working or is insufficiently cold.	The appliance is unplugged.	Plug in the appliance to the power socket.
	Circuit breakers have tripped or fuses have blown.	Open the refrigerator door and check to ensure the interior light comes on.
	Electrical power failure or power line fault.	Make sure the appliance is correctly connected to the mains supply and that the power socket is working.
	The refrigerator has been stored in a place in which the ambient temperature is below 10°C.	Install the refrigerator in a protected place with ambient temperature higher than 10°C. If the refrigerator is installed in a room where the temperature is too low, the internal cooling system may malfunction.
	The compressor runs constantly.	Possible fault. If the appliance is not cooling, call customer service.
	The seals appear to be deformed.	After prolonged use, the door seal may harden and become partially deformed. Warm the seal with a hot cloth to soften it and then close the refrigerator door.
Abnormal noise.	The appliance has been placed in an unstable position.	Use the feet adjustment facility to stabilise the appliance.
	The appliance is touching a wall.	Move the appliance away from the wall and follow the indications given in (Fig.5.1).
	There are objects on top of the fridge.	Remove the objects.



Poor refrigeration efficiency	Hot foods or large quantities of room temperature foods have been placed in the refrigerator.	Place food in the refrigerator only when it has cooled and in limited quantities at a time.
	Doors are opened too often or for too long.	Make sure the refrigerator doors are perfectly closed and in contact with the door seals. Do not open the doors too frequently: open only when strictly necessary.
	Your appliance is exposed to direct sunlight or is too close to an oven or stove.	Install the refrigerator away from heat sources.
	Insufficient ventilation clearance.	Check that there is sufficient ventilation clearance around the appliance. Follow the instructions in (Fig.5.1).
	The room temperature is very high.	Check the refrigerator temperature setting and lower it if necessary.
	The fridge has been switched on again following a long period of disuse.	Wait for the refrigerator to cool down.
Unpleasant odour in the refrigerator	Food is past its expiry date.	Remove expired food products from the refrigerator promptly.
	Refrigerator has not been cleaned regularly.	Clean the refrigerator regularly in accordance with the instructions in Sect. 6 Maintenance.
	Storage of highly spiced food and food with strong flavours.	Foods of this type should be preserved in storage bags or containers.
Refrigerator interior light is not working	No power supply.	First of all check the power supply.
	Possible fault.	If the interior light is broken, call the dealer's customer service.

	<b>CAUTION:</b> If the various corrective actions shown in the table fail to solve the problem DO NOT attempt to repair the appliance on your own initiative under any circumstances. Contact customer service or a specialised technician.
---	---

	<b>WARNING:</b> Use only genuine original replacement parts.
---	--





