

RESPEKTA



D

Montageanleitung

Insel Dunstabzugshauben

GB

Installation Instruction

Island Cooker hoods

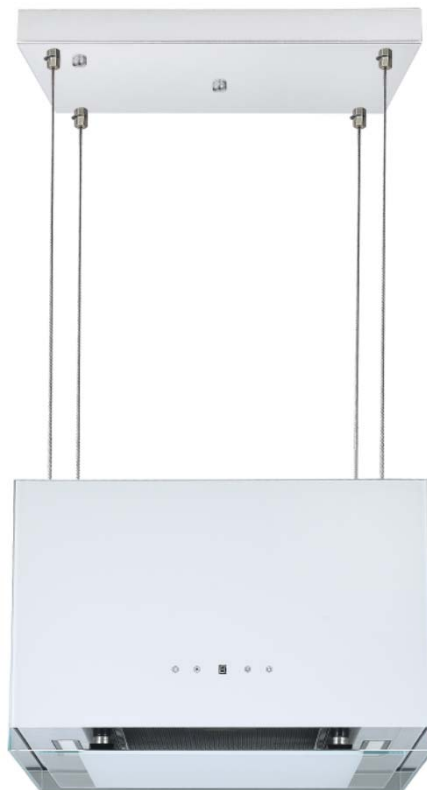

Mod. No.:





CH 11050 IS

CH 11050 IW

Marke	Respekta
Hersteller und verantwortliche Person mit Adresse	NEG Novex Großhandelsgesellschaft für Elektro- und Haustechnik GmbH Chenover Straße 5 67117 Limburgerhof Deutschland info@neg-novex.de www.respekta.de

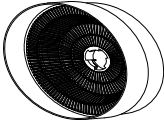
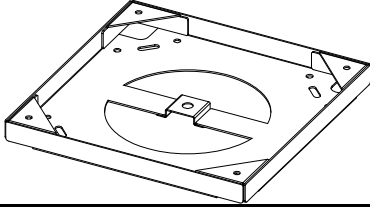
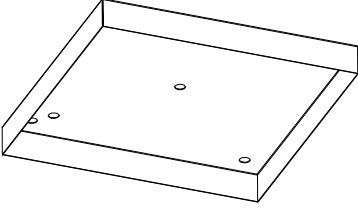
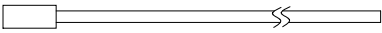
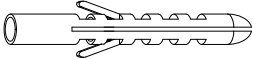
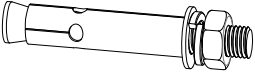
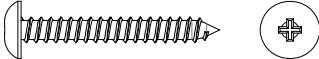
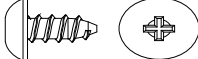
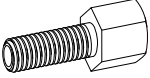
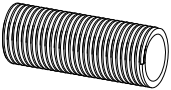
fi200604atNEG

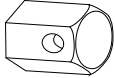
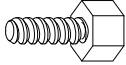
SY-132D2IW-E4r-C46-L22-500

No.	Name	Abbildung	Anzahl
1	Aktiv Kohlefilter		2
2	Decken Montageplatte		1
3	Montageplatte Abdeckung		1
4	Drahtseil		4
5	Beton Dübel		8
6	Exzentrerschraube sφ6 x 60mm		4
7	Senkkopfschrauben ST6 x 40 (4 davon für Montage der Montageplatte an einer Beton Decke / 8 für Montage an einer Holzdecke)		8
8	Senkkopfschrauben ST4 x 8mm		4
9	Verstellbare Schrauben M5 x 28		4
10	Schraubzylinder M10 x 30		1
11	Schraubenmutter M10 x 14		2
12	Drahtseilklemme M4		4
13	Drahtseil Fixierungsschraube M4 x 10		4
14	M10 Rändelschraube zum Fixieren der Montageplatte Abdeckung		1
15	Kabelbinder 8 x 30		2

RESPEKTA

Modelle: **CH 11050 IS**
CH 11050 IW

 Sicherheitsabstand zwischen Kochfeld und Haube beachten. (Kapitel 11.1) in der Bedienungsanleitung.

Die Decke muss ein Gewicht von mindestens 120 kg tragen und die Dicke der Decke muss ≥ 30 mm betragen.

Elektrische Installation

Die gesamte Installation muss von einem qualifizierten Elektriker durchgeführt werden. Stellen Sie vor dem Anschließen der Netzversorgung sicher, dass die Netzspannung der Spannung auf dem Typenschild entspricht.

Direkter Stromanschluss

Das Gerät muss mit einem omnipolaren Leistungsschalter mit einer Mindestöffnung von 3 mm zwischen den Kontakten direkt an das Stromnetz angeschlossen werden.

Der Installateur muss sicherstellen, dass die richtige elektrische Verbindung hergestellt wurde und dass sie dem Schaltplan entspricht.

Das Kabel darf nicht verbogen oder zusammengedrückt werden.

Überprüfen Sie den Netzstecker und das Netzkabel regelmäßig auf Beschädigungen. Wenn das Netzkabel beschädigt ist, muss es durch ein spezielles Kabel oder eine spezielle Baugruppe ersetzt werden, die vom Hersteller oder seinem Servicemitarbeiter erhältlich ist.

Dieses Gerät wird mit einem 3-adrigen Netzkabel ohne Stecker geliefert, das wie folgt gefärbt ist:

L = Phase	braun
N = Neutral	blau
 = Erdung	gelb/grün

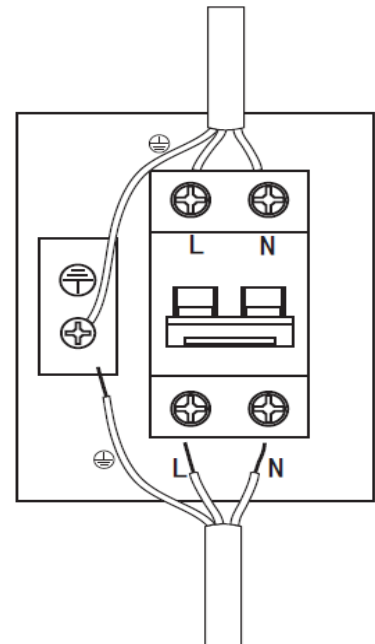

Verwenden Sie aus Sicherheitsgründen nur die in dieser Bedienungsanleitung empfohlenen Montageteile und Befestigungsschrauben der gleichen Größe.

Wenn die Schrauben oder die Befestigungsvorrichtung nicht gemäß diesen Anweisungen installiert werden, kann dies zu elektrischen Gefahren führen.

Für die Montage der Dunstabzugshaube an einer Betondecke gehen Sie wie folgt vor:

1. Verwenden Sie die beiliegende Bohrschablone und markieren Sie die 4 Bohrlöcher für die Montageplatte (B) mit einem Bleistift an der Decke.

2. Bohren Sie die 4 benötigten Löcher (10mm / ca. 43mm tief) in die Decke.

3. Setzen Sie je einen Dübel in die 4 Bohrlöcher.

4. Befestigen Sie den Schraubzylinder an der Montageplatte (B) und befestigen Sie den Schraubzylinder mit 2 Stück M10-Schraubenmutter von oben und unten an der Montageplatte (Abb. B2). Stellen Sie sicher, dass der Schraubzylinder nicht höher als die Oberseite der Montageplatte ist um die installierte Ebene der Platte zu versichern. und befestigen Sie die Montageplatte mit 4 Stück ST6 x 40mm Schrauben an der Betondecke.



Abb. B2



5. Befolgen Sie die Schritte 1 und 2 (Abb. B3), um das Ende der 4 Drahtseile in die Ösen an der Oberseite der Dunstabzugshaube zu stecken, und verwenden Sie 4 ST4 * 8mm Senkschrauben, um die Drahtseile zu verriegeln und ein Herausrutschen zu vermeiden.

Abb. B3

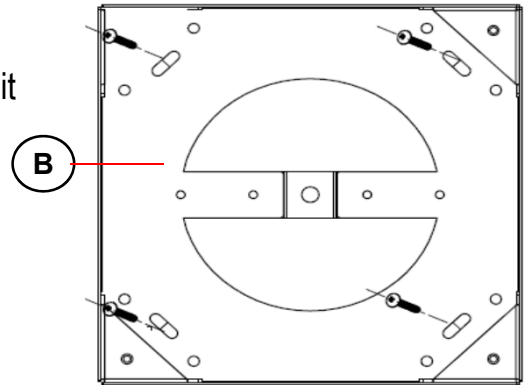
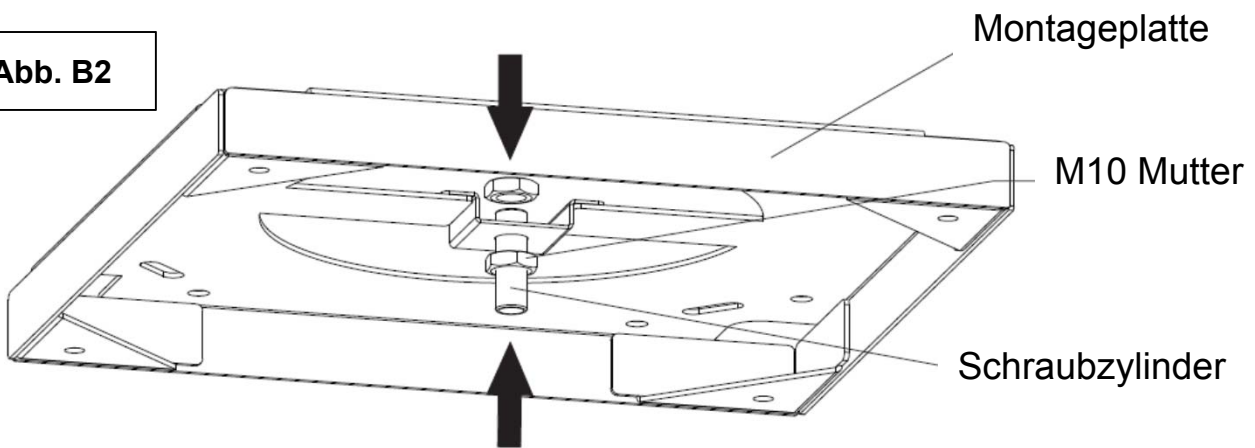
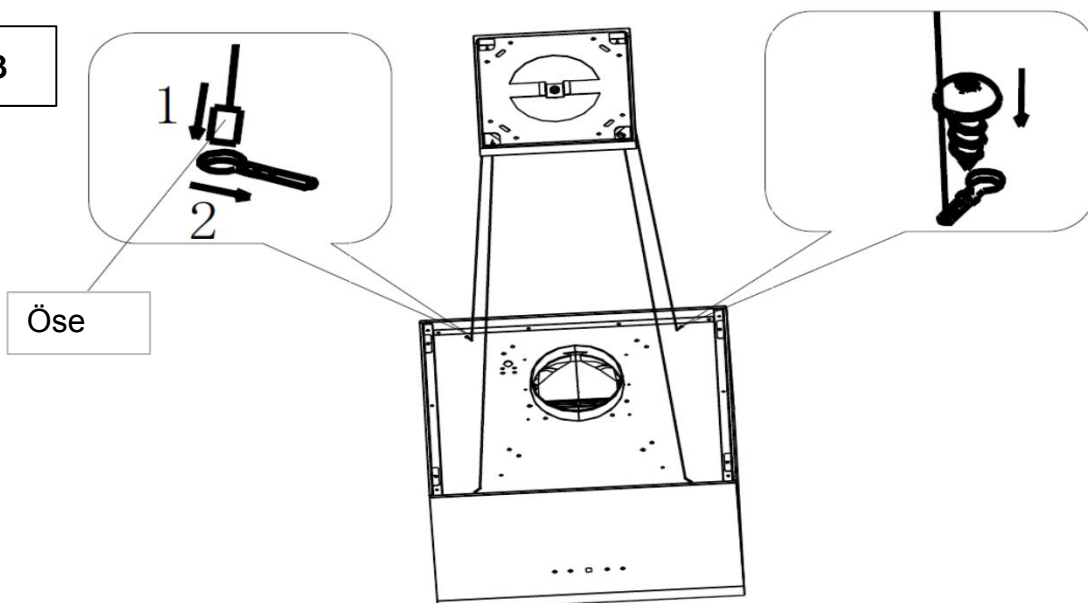

6. Führen Sie die 4 Drahtseil durch die Löcher **1** in der Montageplatten-Abdeckung und das Gerätekabel durch das Loch **2**. Dann führen Sie das Gerätekabel durch die Aussparung **3** in der Montageplatte. (Abb. B4)

Ab jetzt ist die Gegenwart von 2-3 Personen erforderlich. Eine bis zwei davon zum Anheben und halten des Haubenkörpers und eine für die Endmontage der Dunstabzugshaube.

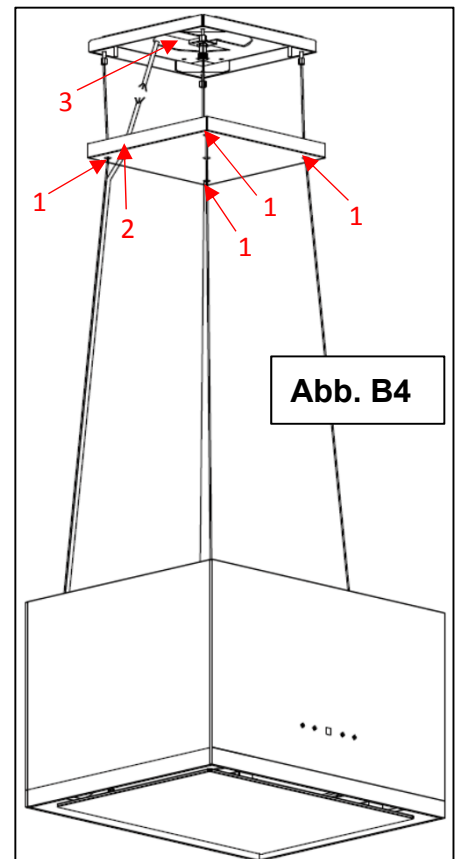
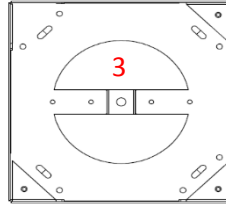

7. Lassen Sie die Dunstabzugshaube durch ein bis 2 Helfer auf eine Höhe bringen, damit die nachstehenden Montageschritte ausgeführt werden können.

8. Schliessen Sie das Gerätekabel direkt an den Drähten an der Decke an.

9. Montieren Sie die Montageplatte mit 4 Stk. ST6 x 40 mm Schrauben an der Decke (Abb. B)

10. Bringen Sie die 4 einstellbaren Schrauben an der Montageplatte an, drehen Sie sie auf die richtige Länge und nicht zu fest. Führen Sie die 4 Drahtseile durch die 4 verstellbaren Schrauben, legen Sie die Länge der Drahtseile fest und markieren Sie diese. Verwenden Sie 4 Draht-Verriegelungsschrauben + Schraubenmuttern, um diese an den 4 Drahtseilen an den markierten Stellen zu befestigen. Stellen Sie hier sicher, dass die 4 Drahtseile gleich lang sind. (Abb. B5)

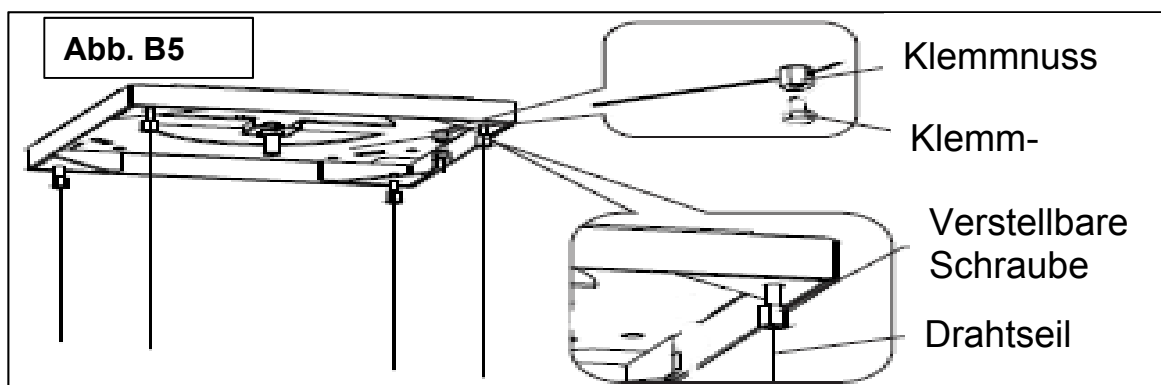

11. Schieben Sie die Montageplatten-Abdeckung über die Montageplatte und fixieren Sie sie mit der Fixierschraube (Abb. B6)

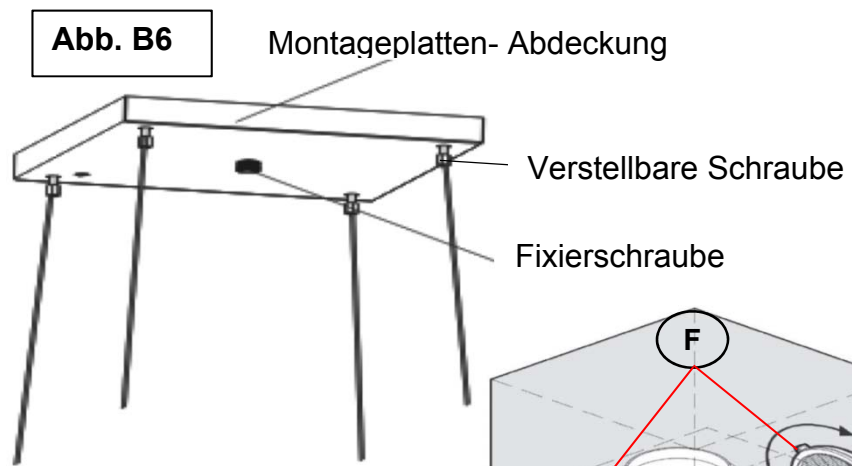

12. Falls nötig, Länge der Drahtseile allenfalls mittels der verstellbaren Schrauben justieren, damit der Hauben Körper waagrecht zu hängen kommt.

13. Sicherstellen, dass die Kohlefilter (F) am Motor sind.

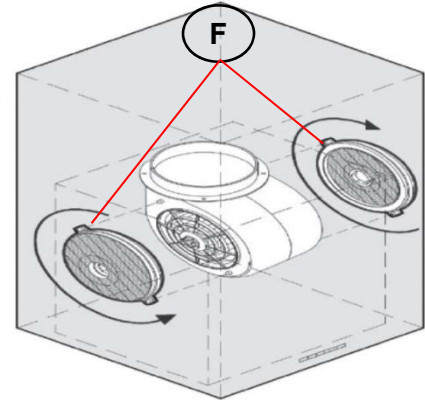

Für die Montage der Dunstabzugshaube an einer Holzdecke gehen Sie wie folgt vor:

Falls an Ihrer Holzdecke bereits ein Kabel für den direkten Anschluss des Gerätekabels vorhanden ist, gehen Sie mit der Haubenmontage wie oben beschrieben vor. Sie brauchen dann nicht weiter zu lesen.

Sie können die Haube auch an einer vorhandenen Holzdecke ohne vorhandenes Anschlusskabel montieren.



Dazu benötigen Sie eine Steckdose für einen Schuko Stecker CEE 7/7 (A) und einen verschraubbaren Schuko Stecker für den Elektrischen Anschluss, welche im Lieferumfang nicht enthalten sind.

Für die Montage der Dunstabzugshaube gehen Sie wie folgt vor:

STOP Die Decke muss ein Gewicht von mindestens 120 kg tragen und die Dicke der Bretter muss mindestens 19 mm betragen.

A) Machen Sie mit einer Lochsäge eine nicht zu grosse Aussparung für das Gerätekabel, an der Stelle wo die Haube montiert werden soll.

B) Entfernen Sie die Holzpaneelen an der Decke bis an die Stelle, an welcher Sie die Aussparung für das Gerätekabel gemacht haben.

C) Führen Sie ein Stromkabel an der Decke oberhalb der abgehängten Holzdecke an die Stelle, an welcher das Gerät montiert werden soll und montieren Sie da eine Steckdose.

STOP Sicherstellen, dass Stromkabel während der Montage keinen Strom führt. (Sicherung ausschalten)

D) Montieren Sie die entfernten Holzpaneelen in der entsprechenden Reihenfolge wieder.

Dann befolgen Sie nachfolgende Montageschritte:

1. Verwenden Sie die beiliegende Bohrschablone und markieren Sie die 8 Bohrlöcher für die Montageplatte (B) mit einem Bleistift an der Holzdecke.

2. Stechen Sie die Punkte für die 8 Schrauben (B) mit einer Aale leicht an.

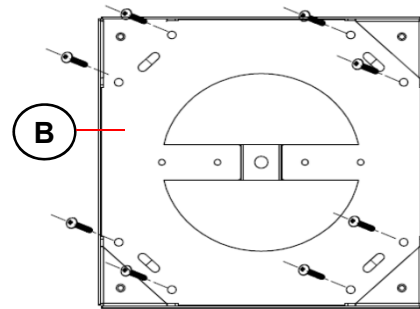
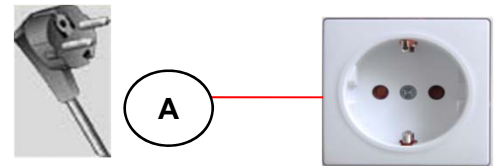
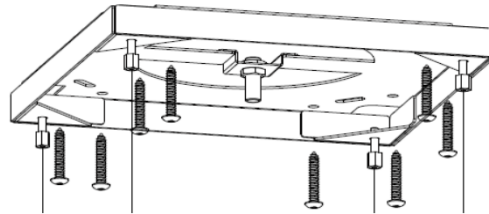

3. Befolgen Sie dann die unter obigem Kapitel *"Montage der Dunstabzugshaube an einer Betondecke"* Montageschritte 4. bis 13. Beachten Sie aber, dass die Montageplatte mit 8 Schrauben zu befestigen ist

ACCESSORY LIST







GB

RESPEKTA

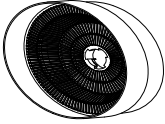
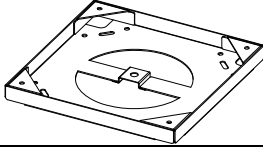
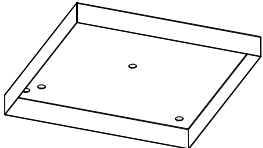
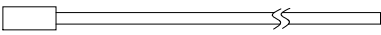
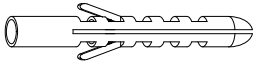
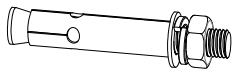
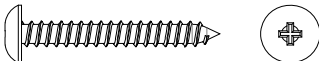
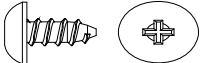
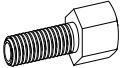
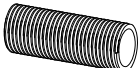
Island Cooker hoods

CH 11050 IS

CH 11050 IW

No.	Name	Picture	Qty
1	Charcoal filter		2
2	Mounting plate		1
3	Decorative plate		1
4	Wire rope		4
5	Wall plug (for mounting the mounting plate on a concrete ceiling)		8
6	Eccentric screw $\phi 6 \times 60 \text{mm}$		4
7	Countersunk screws ST6 x 40 mm (4 pcs for mounting the mounting plate on a concrete ceiling / 8 pcs for mounting on a wooden ceiling)		8
8	Countersunk tapping screws ST4x8mm		4
9	Wire rope adjustable screws M5*28		4
10	Screw barrel M10*30		1
11	Screw M10*14		2
12	Wire rope lock screw M4		4
13	Wire rope lock screw M4*10		4
14	M10 screw for decorative plate fixing		1
15	Ribbon 8*30		2

Modells: **CH 11050 IS**
CH 11050 IW

RESPEKTA



Observe the safety distance between the hob and hood. (Chapter 11.1 in the user's manual)

The ceiling must can bear at least 120KGs weight, and the thickness of the ceiling must be $\geq 30\text{MM}$.

Electrical Installation

All the installation must be carried out by a qualified electrician. Before connecting the mains supply ensure that the mains voltage corresponds to the voltage on the rating plate.

Direct power connection.

The appliance must be connected directly to the mains using an omnipolar circuit breaker with a minimum opening of 3mm between the contacts.

The installer must ensure that the correct electrical connection has been made and that it complies with the wiring diagram.

The cable must not be bent or compressed.

Regularly check the power plug and power cord for damage. If the supply cord is damaged, it must be replaced by a special cord or assembly available from the manufacturer or its service agent.

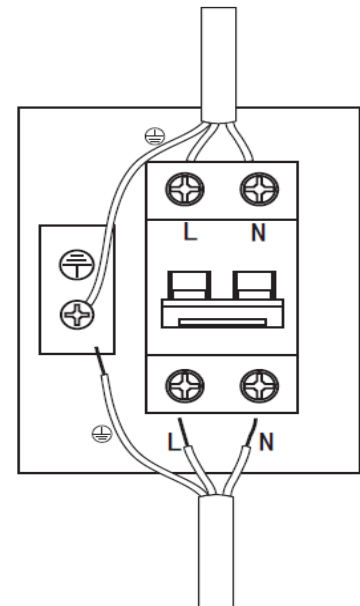

This appliance is supplied with a 3 core mains cable without plug, coloured as follows:

L = Live	brown
N= Neutral	blue
 =Earth	yellow/green



For safety reasons, only use the mounting parts and fastening screws of the same size recommended in this installation manual.

Failure to install the screws or fixing device in accordance with these instructions may result in electrical hazards.

To install the extractor hood on a concrete ceiling, proceed as follows:

1. Use the enclosed drilling template and mark the 4 drill holes for the mounting plate (B) with a pencil on the ceiling

2. Drill the 4 required holes (10mm / approx. 65mm deep) in the ceiling.

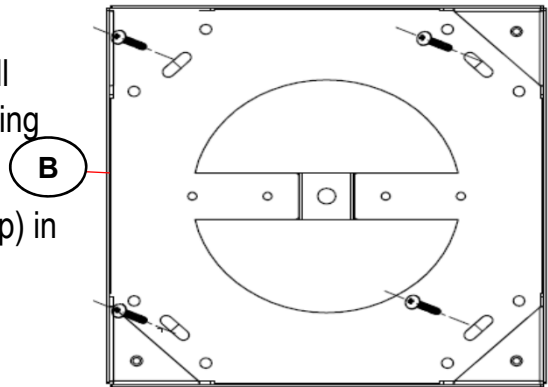

3. Place one dowel in each of the 4 drill holes.

4. Attach the screw cylinder to the mounting plate (B) and attach the screw cylinder to the suspension plate from above and below using 2 M10 nuts (Fig. B2). Make sure that the screw cylinder is not higher than the top of the mounting plate to insure the installed level of the plate.

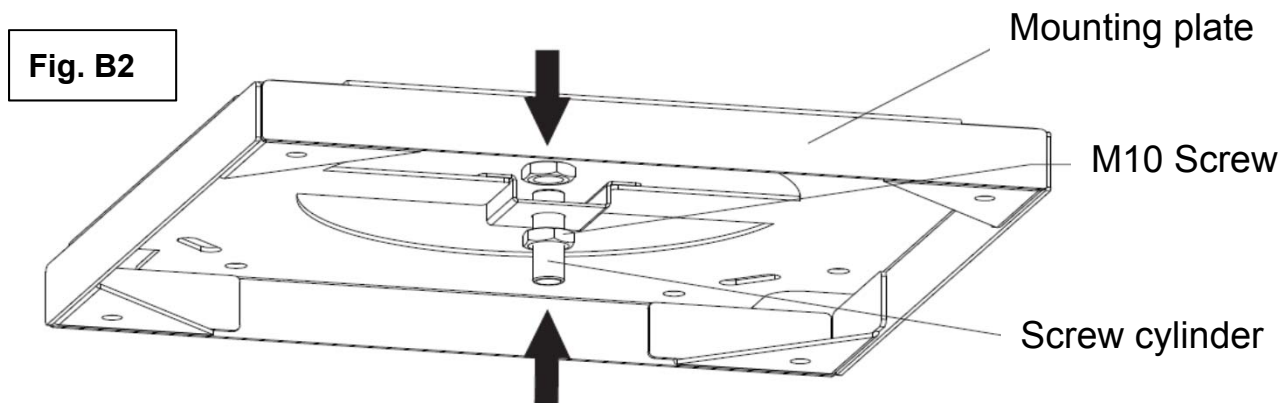

5. Follow steps 1 and 2 (Fig.B3) to insert the end of the 4 wire ropes into the slots on the top plate of the extractor hood, and use 4 pcs ST4 * 8mm countersunk screws to lock the wire ropes, to avoid slide out.

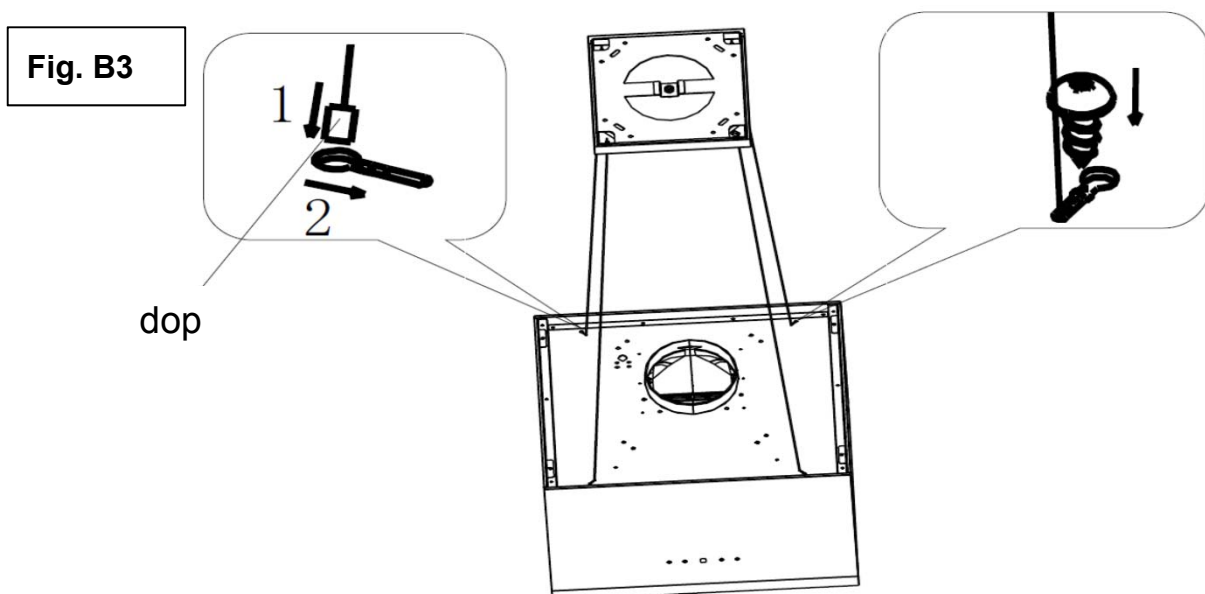

6. Guide the 4 wire cables through the holes **1** in the suspension plate cover, the device cable through hole **2** and mount the supplied connector on the device cable. Then run the device cable through the recess **3** in the mounting plate. (Fig. B4)

From now on, the presence of 2-3 people is required. One or two of them for lifting and holding the hood body and one for the final assembly of the cooker hood.

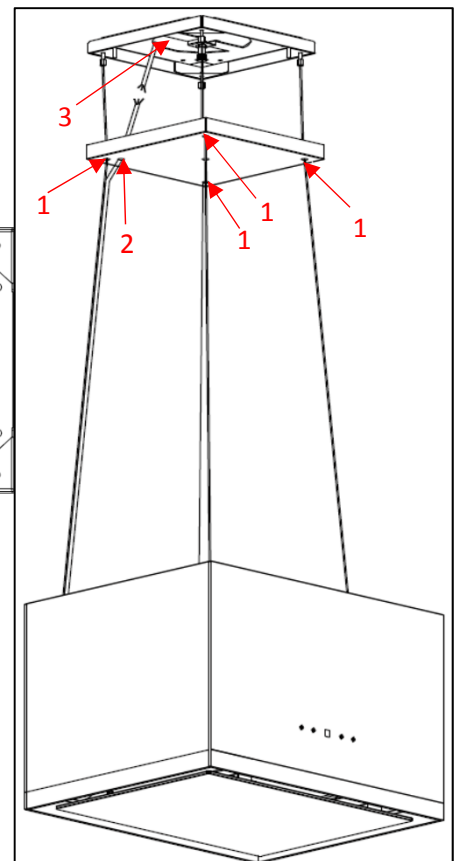
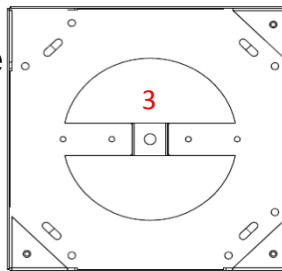

7. Have one or two helpers to bring the hood body up to an appropriate height, so that the following assembly steps can be carried out.

8. Insert the device plug into the socket

9. Mount the mounting plate on the ceiling with 4 ST6 x 40 mm screws (Fig. B)

10. Attach the 4 adjustable screws to the suspension plate, turn them to the correct length and not too tight. Pass the 4 wire ropes through the 4 adjustable screws, determine the length of the wire ropes and mark them. Use 4 wire locking screws + nuts to secure them to the 4 wire ropes at the marked locations. Make sure here that the 4 wire ropes are the same length. (Fig. B5)

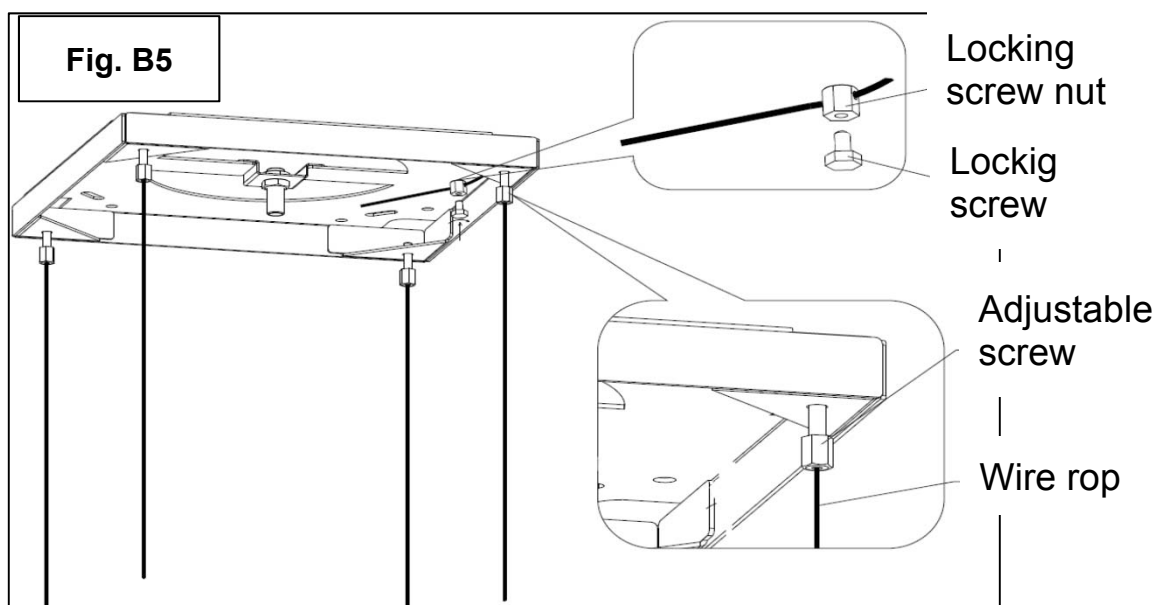

11. Slide the mounting plate cover over the mounting plate and fix it with the fixing screw (Fig B5)

12. If necessary, adjust the length of the wire ropes using the adjustable screws, so that the hood body hangs horizontally.

13. Make sure the carbon filters (F) are on the motor.

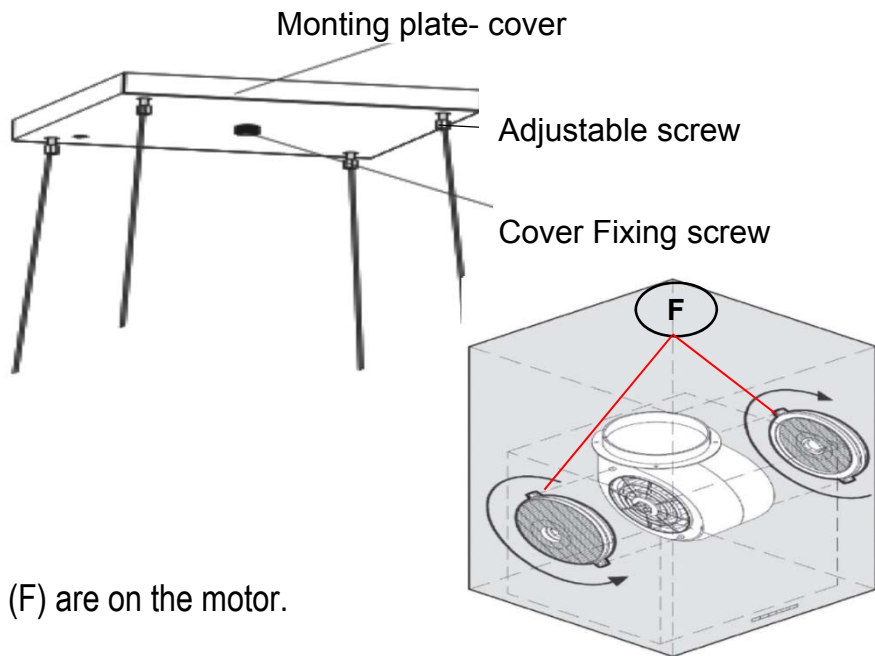

Proceed as follows to install the Cooker hood on a wooden ceiling:

If there is already a cable on your wooden ceiling for the direct connection of the device cable, proceed with the hood assembly as described above. You don't need to read any further.

You can also mount the hood on an existing wooden ceiling without an existing connection cable on it.

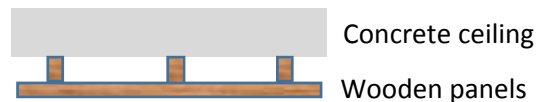

For this you need a socket for a Schuko plug CEE 7/7 (A) and a screwable Schuko plug for the electrical connection, which are not included in the scope of delivery.

To install the coocer hood proceed as follows:

STOP The ceiling must can bear at least 120KGs weight, and the thickness of the boards must be at least 19 mm

A) Use a hole saw to make a not too large recess for the device cable, where the hood is to be installed.

B) Remove the wooden panels on the ceiling to the point where you made the recess for the device cable.

C) Run a power cable on the ceiling above the suspended wooden ceiling to the place where the device is to be installed and install a socket there.

STOP Make sure that the power cable is not live during assembly. (Switch off fuse)

D) Reassemble the removed wooden panels in the appropriate order.

Then follow the following assembly steps:

1. Use the enclosed drilling template and mark the 8 drill holes for the mounting plate (B) with a pencil on the suspended ceiling.

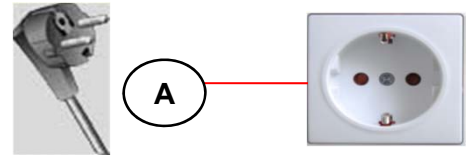

2. Lightly pierce the points for the 8 screws (B) with an eel.

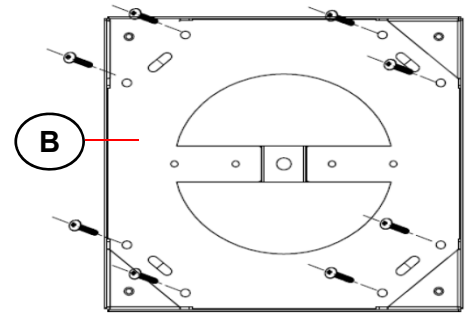
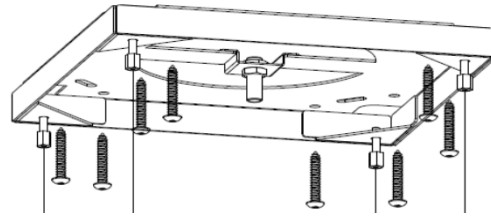

3. Then follow the installation steps 4. to 13. in the above section *"Mounting the extractor hood on a concrete ceiling"*. However, please note that the mounting plate must be fastened with 8 screws on a wooden ceil.